

AC 80-4

PRELIMINARY

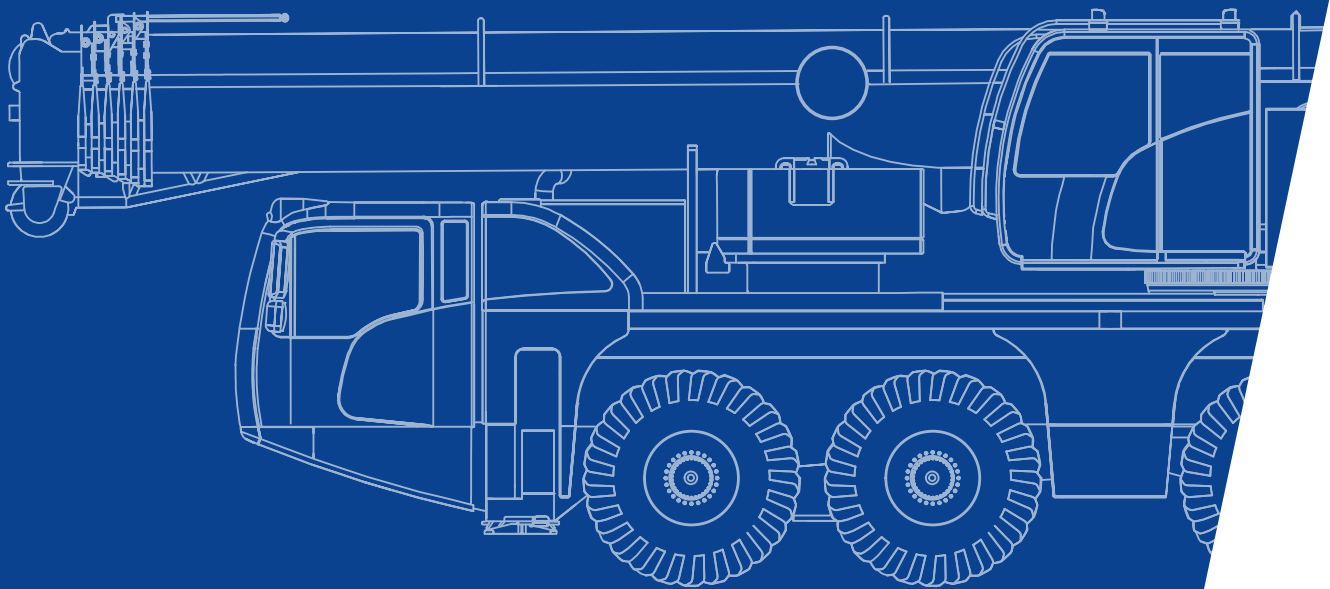







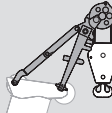









**All Terrain Crane
80 t Capacity class**





DEMAG[®]
TADANO GROUP

Courtesy of CraneMarket.com

| Page · Seite · Page · Pagina · Página · Página · Страница: | |
|---|----|
| Dimensions · Abmessungen · Encombremet · Dimensioni · Dimensiones · Dimensões · Размеры..... | 4 |
| Counterweight · Gegengewicht · Contrepoids · Contrappeso · Contrapeso · Contrapeso · Противовес..... | 5 |
| Specifications · Technische Daten · Caractéristiques · Dati tecnici · Datos técnicos · Especificações · Технические характеристики | 6 |
| Equipment · Einrichtungen · Équipement · Equipaggiamento · Equipamiento · Equipamento · Оборудование..... | 7 |
| HA | |
|  Main boom · Hauptausleger · Flèche principale · Braccio base · Pluma principal · Lança principal · Главная стрела | 8 |
| HAV | |
|  Folding swing-away jib · Klappspitze · Fléchette pliante · Punta retrattile · Plumín de articulación · Jib articulada desdoblável · Складная убирающаяся дополнительная стрела | 16 |
| MS | |
|  Runner · Montagespitze · Potence · Runner · Runner · Ponta de montagem (Runner) · Шкив | 24 |
| Technical description · Technische Beschreibung · Descriptif technique · Descrizione tecnica · Descripción técnica · Descrição técnica · Техническое описание..... | 34 |

Zeichenerklärung · Légende · Leggenda · Leyenda · Legenda · Условные обозначения

| | |
|---|---|
|  | Counterweight · Gegengewicht · Contrepoids · Contrappeso · Contrapeso · Contrapeso · Противовес |
|  | Lifting capacities on outriggers · Tragfähigkeiten, abgestützt · Capacités de levage sur stabilisateurs · Portate su stabilizzatori · Capacidad de elevación sobre apoyos · Capacidades de içamento sobre estabilizadores · Грузоподъемность с выдвинутыми опорами · 360° |
|  | Radius · Ausladung · Portée · Sbraccio · Radio · Raio de operação · Рабочий радиус |
|  | Main boom · Hauptausleger · Flèche principale · Braccio base · Pluma principal · Lança principal · Главная стрела |
|  | Folding swing-away jib · Klappspitze · Fléchette pliante · Punta retrátila · Plumín de articulación · Jib articulada desdoblável · Складная убирающаяся дополнительная стрела |
|  | Runner · Montagespitze · Potence · Runner · Runner · Ponta de montagem (Runner) · Шкив |
|  | Max. axle loads · Max. Achslasten · Poids d'essieux max. · Pesi sugli assi max. · Carga por eje máx. · Carga máxima por eixo · Максимальная нагрузка на ось |
|  | Mechanism · Antrieb · Mécanisme · Funzioni · Mecanismos · Mecanismo · Механизм |
|  | Tires · Bereifung · Pneumatiques · Pneumatici · Neumáticos · Pneus · Шины |
|  | Hook block · Unterflasche · Crochet-moufle · Bozzello · Gancho · Moitão · Крюкоблок |
|  | Hoist · Hubwerk · Treuil de levage · Agano · Cabrestante · Guincho · подъем |
|  | Dolly · Nachläufer · Remorque · Vagoni · Tráiler · Plataforma · Грузовая тележка |
|  | Travel speed · Fahrgeschwindigkeit · Vitesse sur route · Velocità su strada · Velocidad en carretera · Velocidade em estrada · Скорость движения |
|  | Gradeability – road · Steigfähigkeit – Straße · Capacité sur rampes – route · Pendenza superabile – su strada · Pendenza franqueable – carretera · Capacidade de rampa – rodovia · Способность преодолевать подъемы – дорога |
|  | Gradeability – off road · Steigfähigkeit – Gelände · Capacité sur rampes – tous terrains · Pendenza superabile – fuoristrada · Pendenza franqueable – campo a través · Capacidade de rampa – fora da estrada · Способность преодолевать подъемы – бездорожье |
|  | Slewing · Drehwerk · Orientation · Rotazione · Unidad de giro · Giro · Поворот |
|  | Boom telescoping · Teleskopieren · Télescopage · Funzione telescopica · Despliegue telescópico · Telescópica · Выдвижение/втягивание стрелы |
|  | Boom elevation · Ausleger-Winkelstellung · Relevage de flèche · Angolazione braccio · Elevación de pluma · Elevação da lança · Угол подъема стрелы |

| | |
|---|--|
|  | Working speeds · Arbeitsgeschwindigkeiten · Vitesses opérationnelles · Velocità di lavoro · Velocidades de trabajo · Velocidades de trabalho · Рабочие скорости |
|  | Max. line pull · Max. Seilzug · Traction par câble max. · Tiro max · Tensión máx. de cable · Tração máx. por cabo · Максимальная грузоподъемность троса |
|  | Rope diameter · Seildurchmesser · Diamètre du câble · Diametro della fune · Diámetro cable · Diâmetro do cabo · Диаметр троса |
|  | Rope length · Seillänge · Longueur de câble · Lunghezza fune · Longitud cable · Compr. cabo · Длина троса |
|  | Hook block (capacity-sheaves-rope diameter) · Unterflasche (Tragfähigkeit-Rollen-Seildurchmesser) · Crochet-moufle (capacité de charge-poulies-diamètre du câble) · Bozzello (portata-pulegge-diametro fune) · Gancho (capacidad de carga-poleas-diametro de cable) · Moitão (capacidade-polias-diâmetro dos cabos) · Крюкоблок (грузоподъемность-шкивы-диаметр троса) |
|  | Number of lines · Einsicherung · Nombre de brins · No max avvolgim. · Reenvíos máx. · Número de cabos · Кратность троса |
|  | Possible load of hook block · Mögliche Traglast Unterflasche · Charge possible de crochet-moufle · Portata possibile di bozzello · Carga permitida de gancho · Carga possível do moitão · Допустимая нагрузка на крюкоблок |
|  | Weight of hook block · Gewicht Unterflasche · Poids de crochet-moufle · Peso di bozzello · Peso de gancho · Peso do moitão · Вес крюкоблока |
|  | Distance head sheave axle – hook ground · Abstand Kopffrollenachse – Hakengrund · Distance entre l'axe de la poulie de tête et le fond du crochet · Distanza asse puleggia da testa – zona di ancoraggio del gancho · Distancia eje de la polea de cabeza – fondo del gancho · Distância entre o eixo da polia da cabeça e o fundo do gancho · Расстояние от оси шкива вершины до низа крюка |
|  | Number of sheaves in boom head · Anzahl der Rollen im Auslegerkopf · Nombre de poulies au niveau de la tête de flèche · Numero di pulegge nella testa del braccio · Total de poleas en el cabezal de flecha · Número de polias na cabeça da lança · Количество шкивов вершины стрелы |
|  | Supporting force · Stützkraft · Force de calage · Carico degli stabilizzatori · Fuerza de apoyo · Força de sustentação · Опорное усилие |
|  | Length of stroke (support cylinders) · Stützhub · Longueur d'appui · Lunghezza corsa (cilindri di stabilizzazione) · Longitud de carrera (cilindros de soporte) · Distância de curso (cilindros de apoio) · Длина хода (цилиндры опор) |
|  | Payload incl. rear storage box · Nutzlast inkl. Ablagekiste hinten · Charge utile incl. coffre de rangement arrière · Carico utile compreso vano portattrezzi posteriore · Carga útil incl. caja de almacenamiento trasera · Carga útil incl. caixa de armazenamento na traseira · Полезная нагрузка вкл. ящики на задн. платформе шасси |

Dimensions

AC 80-4

Abmessungen · Encombrement · Dimensioni · Dimensiones ·
Dimensões · Размеры

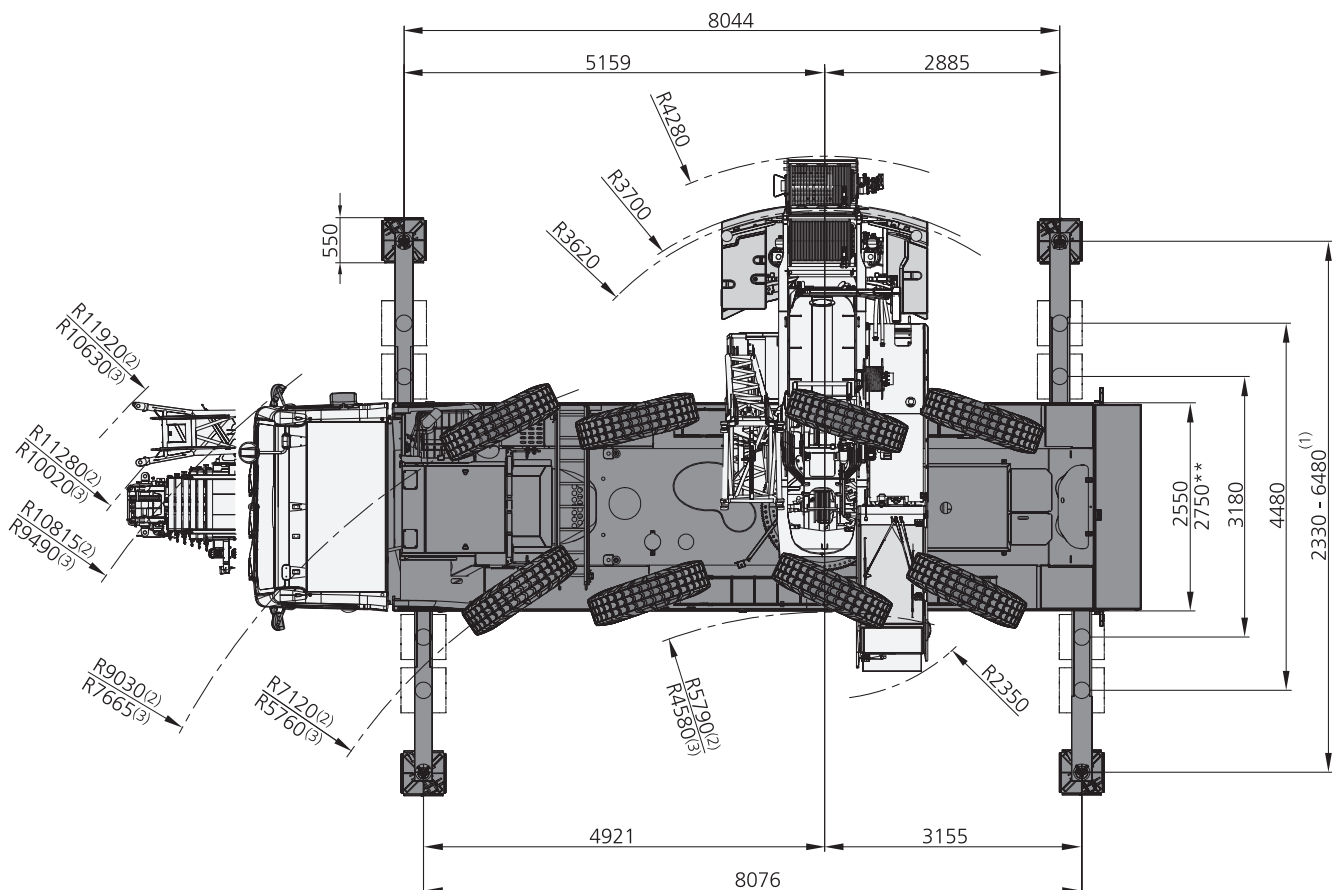
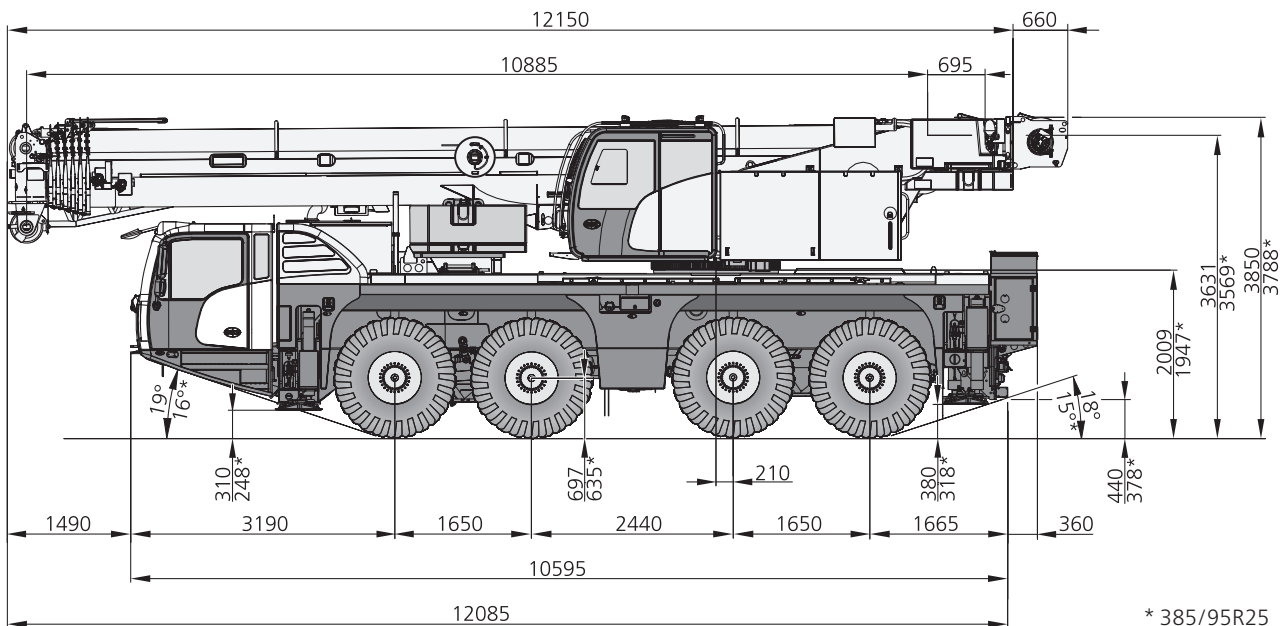

(1) only with Flex Base · nur mit Flex Base · uniquement avec le système Flex Base · solo con Flex Base · solo con Flex Base somente com Flex Base · только с Flex Base

(2) steering mode 2 · Lenkfunktion 2 · mode de direction 2 · modalità di sterzata 2 · modo de conducción 2 · modo de manobra 2 · Режим поворота 2

(3) steering mode 3* · Lenkfunktion 3* · mode de direction 3* · modalità di sterzata 3* · modo de conducción 3* · modo de manobra 3* · Режим поворота 3*

** 525/80R25

see page 6 · siehe Seite 6 · voir page 6 · vedere a pagina 6 · Véase p. 6 · ver página 6 · см. на стр. 6

Counterweight

AC 80-4

Gegengewicht · Contrepoids · Contrappeso · Contrapeso ·
 Contrapeso · противовес

Parts · Teile · Pièces · Pezzi · Piezas · Peças · Детали

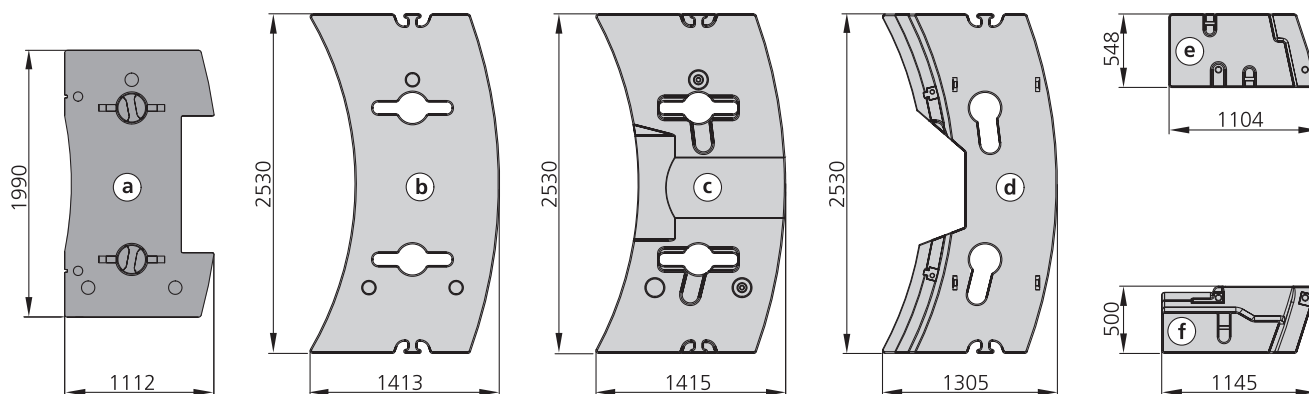
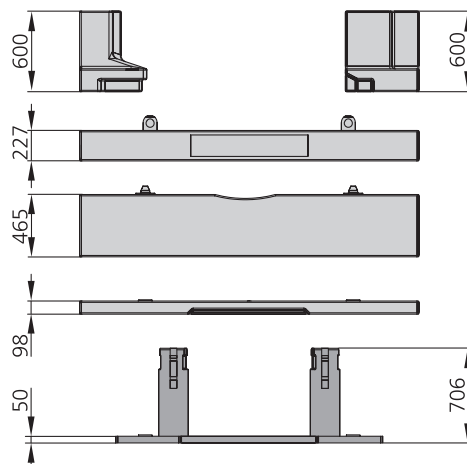
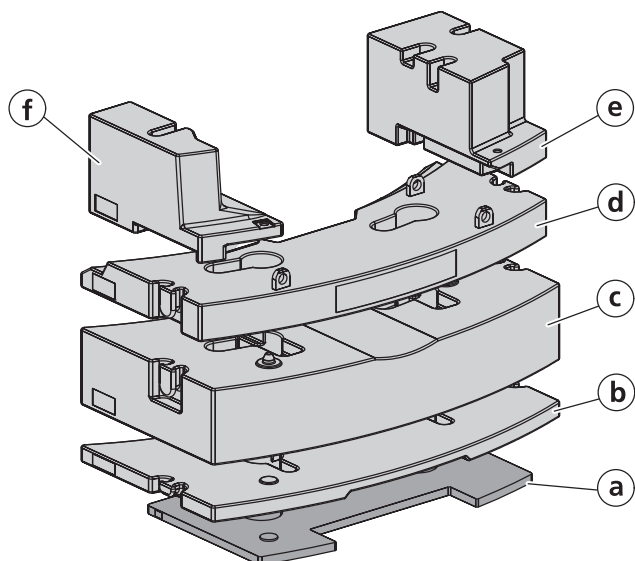











Configurations · Konfigurationen · Configurations · Configurazioni ·
 Configuraciones · Configurações · Варианты конфигурации

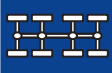



| | Ⓐ 1,1 t | Ⓑ 1,8 t | Ⓒ 8,4 t | Ⓓ 3,1 t | Ⓔ 2,0 t | Ⓕ 1,3 t |
|--------|---------|---------|---------|---------|---------|---------|
| 3,3 t | | | | | X | X |
| 4,4 t | X | | | | X | X |
| 6,2 t | X | X | | | X | X |
| 6,4 t | | | | X | X | X |
| 7,5 t | X | | | X | X | X |
| 8,0 t | X | X | | X | X | |
| 9,3 t | X | X | | X | X | X |
| 14,6 t | X | X | X | | X | X |
| 17,7 t | X | X | X | X | X | X |

Specifications

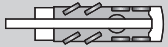

AC 80-4

Technische Daten · Caractéristiques · Dati tecnici ·
Datos técnicos · Especificações · Технические характеристики

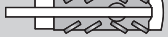

|  | | | | | | | | | | |
|---|---------|---|-------|---|---|---|--|---|---|---|
|  | Total |  | TELMA |  |  |  |  |  |  |  |
| <10,0 t | <40,0 t | 8 x 6 x 8 | X | 385/95R25 | 60 m | 8-0-18 | 3,3 t | – | – | 400 kg |
| <12,0 t | <48,0 t | 8 x 6 x 8 | X | 445/95R25 | 60 m | 50-3-18 | 9,3 t | 6,5 m | – | 600 kg |
| <12,0 t | <48,0 t | 8 x 6 x 8 | X | 445/95R25 | 60 m | 50-3-18 | 8,0 t | 6,5 m | x | 600 kg |
| <16,5 t | <58,0 t | 8 x 6 x 8 | X | 445/95R25 | 60 m | 50-3-18 | 17,7 t | 6,5 m | x | 600 kg |









| | | |
|--|----|---|
|  | 1 | Highway > 45 km/h · Landstraße > 45 km/h · Route > 45 km/h · Strade extraurbane > 45 km/h · Carretera > 45 km/h · Rodovia > 45 km/h · Дорога > 45 км/ч |
|  | 2 | City < 45 km/h · Stadt < 45 km/h · Ville < 45 km/h · Città < 45 km/h · Ciudad < 45 km/h · Urbano < 45 km/h · Город < 45 км/ч |
|  | 3* | Minimum turning radius < 5 km/h · Minimaler Kurvenradius < 5 km/h · Rayon de courbure minimum < 5 km/h · Raggio minimo di sterzata < 5 km/h · Radio mínimo de giro < 5 km/h · Raio mínimo de giro < 5 km/h · Минимальный радиус поворота < 5 км/ч |
|  | 4* | Off-wall · Wand-weg · Hors mur · Marcia laterale · Desempotrado · Longe da parede · от стены |
|  | 5* | Crab steer mode · Hundegang · Marche en crabe · Marcia a granchio · Marcha cangrejo · Modo de translação lateral · Режим поворота на всех колесах «крабовый ход» |
|  | 6* | All wheel steering · Allradlenkung · Transmission intégrale · Sterzata integrale · Dirección en todas las ruedas · Todas as rodas exterioras · Рулевое управление со всеми управляемыми колесами |

*must be activated · muss angewählt werden · activation nécessaire · deve essere attivato · debe activarse · precisa ser ativado · должно быть активировано

|  | |  |
|---|--------|---|
| 39 t | 50 t | 85 km/h ¹⁾ |
| 730 mm | 800 mm | |

¹⁾ Depending on tire type, size and country specific legislation · Abhängig von Reifentyp, Reifengröße sowie länderspezifischer Gesetzgebung · En fonction du type et de la taille de pneus ainsi que de la législation locale · In base al tipo e alla dimensione dei pneumatici, nonché alle normative locali applicabili · Según tipo de neumático, tamaño y legislación del país · Dependendo do tipo e tamanho do pneu e da legislação específica do país · Зависит от типа шин, размера и требований законодательства страны

|  | 385 / 95 R25 14.00 R25 | 445 / 95 R25 16.00 R25 | 525 / 80 R25 20.50 R25 |
|---|---------------------------|---------------------------|---------------------------|
|  | 46 % | 42 % | 42 % |
|  | > 70 % | > 60 % | > 60 % |

|  | | | | |
|---|---|---|---|---|
|  |  |  |  |  |
| 1 | 120 m ³ /min | 66,9 kN | 18 mm | 240 m |
| 2 | 120 m ³ /min | 66,9 kN | 18 mm | 240 m |
|  | 1,6 min ⁻¹ | | | |
|  | ca. 510 s (10,9-60 m) | | | |
|  | ca. 45 s (-4,5° - 82°) | | | |

|  |  |  |  |  |  |
|---|---|--|---|---|---|
| 1 | 6,8 | 8-0-18 | 3 | 170 kg | 1,00 m |
| 2 | 13,4 | 20-1-18 | 3 | 300 kg | 1,80 m |
| 3 | 20,0 | 20-1-18 | 3 | 300 kg | 1,80 m |
| 4 | 26,6 | 50-3-18 | 3 | 600 kg | 1,80 m |
| 5 | 33,1 | 50-3-18 | 3 | 600 kg | 1,80 m |
| 6 | 39,5 | 50-3-18 | 3 | 600 kg | 1,80 m |

Equipment

AC 80-4

Einrichtungen · Équipement · Equipaggiamento · Equipamiento · Equipamento · Оборудование

HAV – 6,5 m

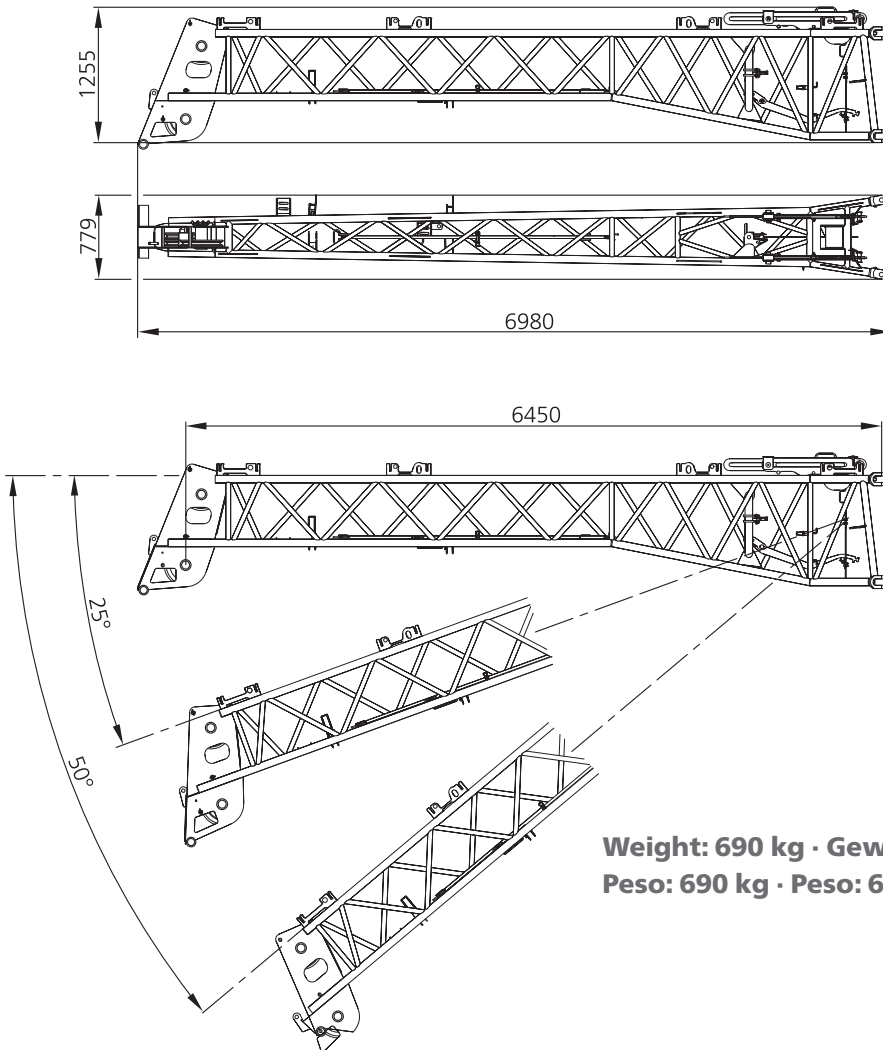

Weight: 690 kg · Gewicht: 690 kg · Poids: 690 kg
Peso: 690 kg · Peso: 690 kg · Peso: 690 kg · Bec: 690 кг

MS

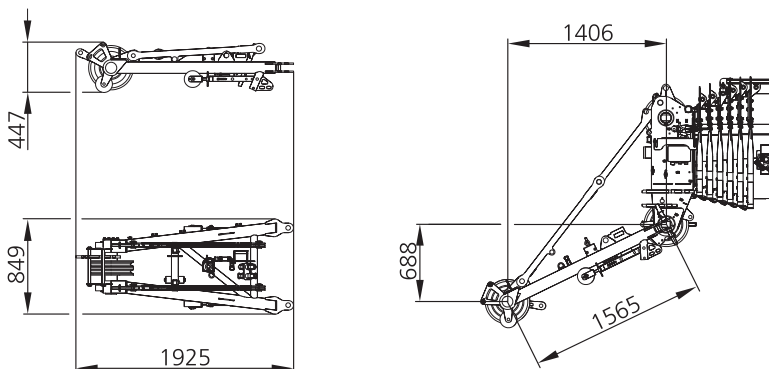

Weight: 205 kg · Gewicht: 205 kg · Poids: 205 kg
Peso: 205 kg · Peso: 205 kg · Peso: 205 kg · Bec: 205 кг

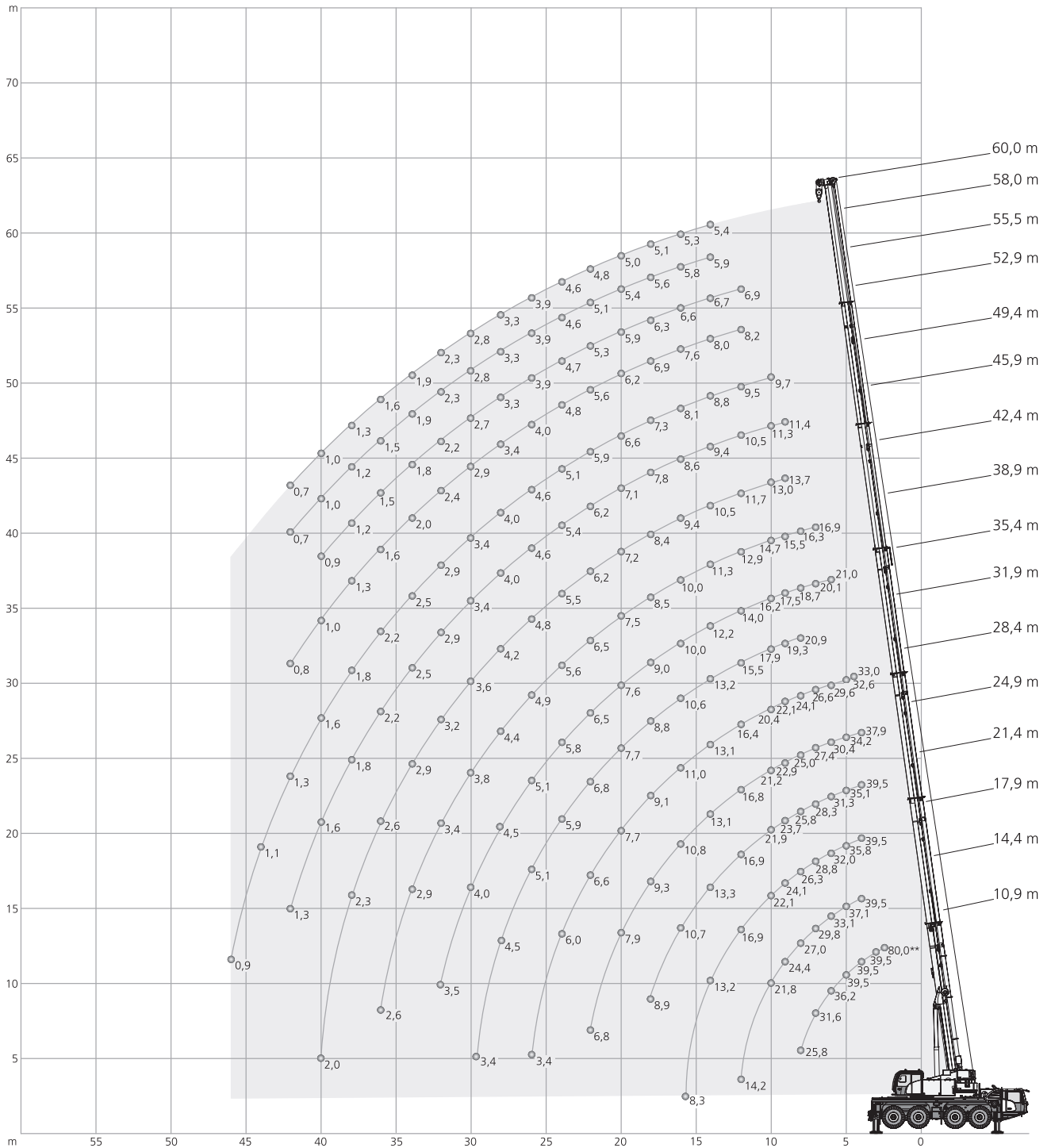
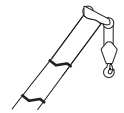

** Capacity class · Tragfähigkeitsklasse · Classe de capacité · Classe di portata · Clase de capacidad · Classe de capacidade ·
Класс грузоподъемности

| 17,7 t | | 8,08 m x 6,48 m | | | | | | | | | | | | | | | | | | 360° | | EN13000 | |
|--------|--------|-----------------|------|------|------|------|------|------|------|------|------|------|------|------|------|------|------|------|-----|------|--|---------|--|
| | | (m) | | | | | | | | | | | | | | | | | | | | | |
| | | 10,9* | 10,9 | 14,4 | 17,9 | 21,4 | 24,9 | 28,4 | 31,9 | 35,4 | 38,9 | 42,4 | 45,9 | 49,4 | 52,9 | 55,5 | 58,0 | 60,0 | | | | | |
| m | t | t | t | t | t | t | t | t | t | t | t | t | t | t | t | t | t | t | t | m | | | |
| 2,5 | 80,0** | - | - | - | - | - | - | - | - | - | - | - | - | - | - | - | - | - | - | 2,5 | | | |
| 3 | 39,5 | 39,5 | 39,5 | 39,5 | 39,5 | 39,5 | - | - | - | - | - | - | - | - | - | - | - | - | - | 3 | | | |
| 3,5 | 39,5 | 39,5 | 39,5 | 39,5 | 39,5 | 39,5 | - | - | - | - | - | - | - | - | - | - | - | - | - | 3,5 | | | |
| 4 | 39,5 | 39,5 | 39,5 | 39,5 | 39,5 | 37,9 | 33,3 | - | - | - | - | - | - | - | - | - | - | - | - | 4 | | | |
| 4,5 | 39,5 | 39,5 | 39,4 | 38,1 | 37,0 | 36,3 | 33,0 | - | - | - | - | - | - | - | - | - | - | - | - | 4,5 | | | |
| 5 | 39,5 | 38,3 | 37,1 | 35,8 | 35,1 | 34,2 | 32,6 | 26,2 | - | - | - | - | - | - | - | - | - | - | - | 5 | | | |
| 6 | 36,2 | 33,7 | 33,1 | 32,0 | 31,3 | 30,4 | 29,6 | 24,6 | 21,0 | - | - | - | - | - | - | - | - | - | - | 6 | | | |
| 7 | 31,6 | 29,4 | 29,8 | 28,8 | 28,3 | 27,4 | 26,6 | 22,7 | 20,1 | 16,9 | - | - | - | - | - | - | - | - | - | 7 | | | |
| 8 | 25,8 | 24,0 | 27,0 | 26,3 | 25,8 | 25,0 | 24,1 | 20,9 | 18,7 | 16,3 | 13,9 | - | - | - | - | - | - | - | - | 8 | | | |
| 9 | - | - | 24,4 | 24,1 | 23,7 | 22,9 | 22,1 | 19,3 | 17,5 | 15,5 | 13,7 | 11,4 | - | - | - | - | - | - | - | 9 | | | |
| 10 | - | - | 21,8 | 22,1 | 21,9 | 21,2 | 20,4 | 17,9 | 16,2 | 14,7 | 13,0 | 11,3 | 9,7 | - | - | - | - | - | - | 10 | | | |
| 12 | - | - | 14,2 | 16,9 | 16,9 | 16,8 | 16,4 | 15,5 | 14,0 | 12,9 | 11,7 | 10,5 | 9,5 | 8,2 | 6,9 | - | - | - | - | 12 | | | |
| 14 | - | - | - | 13,2 | 13,3 | 13,1 | 13,1 | 13,2 | 12,2 | 11,3 | 10,5 | 9,4 | 8,8 | 8,0 | 6,7 | 5,9 | 5,4 | 5,4 | 5,4 | 14 | | | |
| 16 | - | - | - | 8,3 | 10,7 | 10,8 | 11,0 | 10,6 | 10,0 | 10,0 | 9,4 | 8,6 | 8,1 | 7,6 | 6,6 | 5,8 | 5,3 | 5,3 | 5,3 | 16 | | | |
| 18 | - | - | - | - | 8,9 | 9,3 | 9,1 | 8,8 | 9,0 | 8,5 | 8,4 | 7,8 | 7,3 | 6,9 | 6,3 | 5,6 | 5,1 | 5,1 | 5,1 | 18 | | | |
| 20 | - | - | - | - | - | 7,9 | 7,7 | 7,7 | 7,6 | 7,5 | 7,2 | 7,1 | 6,6 | 6,2 | 5,9 | 5,4 | 5,0 | 5,0 | 5,0 | 20 | | | |
| 22 | - | - | - | - | - | 6,8 | 6,6 | 6,8 | 6,5 | 6,5 | 6,2 | 6,2 | 5,9 | 5,6 | 5,3 | 5,1 | 4,8 | 4,8 | 4,8 | 22 | | | |
| 24 | - | - | - | - | - | 4,6 | 6,0 | 5,9 | 5,8 | 5,6 | 5,5 | 5,4 | 5,1 | 4,8 | 4,7 | 4,6 | 4,6 | 4,6 | 4,6 | 24 | | | |
| 26 | - | - | - | - | - | - | 3,4 | 5,1 | 5,1 | 4,9 | 4,8 | 4,6 | 4,6 | 4,0 | 3,9 | 3,9 | 3,9 | 3,9 | 3,9 | 26 | | | |
| 28 | - | - | - | - | - | - | - | 4,5 | 4,5 | 4,4 | 4,2 | 4,0 | 4,0 | 3,4 | 3,3 | 3,3 | 3,3 | 3,3 | 3,3 | 28 | | | |
| 30 | - | - | - | - | - | - | - | 3,4 | 4,0 | 3,8 | 3,6 | 3,4 | 3,4 | 2,9 | 2,7 | 2,8 | 2,8 | 2,8 | 2,8 | 30 | | | |
| 32 | - | - | - | - | - | - | - | 2,9 | 3,5 | 3,4 | 3,2 | 2,9 | 2,9 | 2,4 | 2,2 | 2,3 | 2,3 | 2,3 | 2,3 | 32 | | | |
| 34 | - | - | - | - | - | - | - | - | - | 2,9 | 2,9 | 2,5 | 2,5 | 2,0 | 1,8 | 1,9 | 1,9 | 1,9 | 1,9 | 34 | | | |
| 36 | - | - | - | - | - | - | - | - | - | 2,6 | 2,6 | 2,2 | 2,2 | 1,6 | 1,5 | 1,5 | 1,6 | 1,6 | 1,6 | 36 | | | |
| 38 | - | - | - | - | - | - | - | - | - | 2,3 | 2,3 | 1,8 | 1,8 | 1,3 | 1,2 | 1,2 | 1,3 | 1,3 | 1,3 | 38 | | | |
| 40 | - | - | - | - | - | - | - | - | - | - | 2,0 | 1,6 | 1,6 | 1,0 | 0,9 | 1,0 | 1,0 | 1,0 | 1,0 | 40 | | | |
| 42 | - | - | - | - | - | - | - | - | - | - | - | 1,3 | 1,3 | 0,8 | - | 0,7 | 0,7 | 0,7 | 0,7 | 42 | | | |
| 44 | - | - | - | - | - | - | - | - | - | - | - | 1,0 | 1,1 | - | - | - | - | - | - | 44 | | | |
| 46 | - | - | - | - | - | - | - | - | - | - | - | - | 0,9 | - | - | - | - | - | - | 46 | | | |
| 48 | - | - | - | - | - | - | - | - | - | - | - | - | 0,7 | - | - | - | - | - | - | 48 | | | |
| 1) | 14,5 | 14,5 | 10,7 | 8,4 | 6,8 | 5,5 | 4,5 | 3,7 | 2,9 | 2,3 | 1,9 | 1,1 | 0,7 | - | - | - | - | - | - | 1) | | | |

1) Capacities with horizontal boom · Traglast horizontal · Charges avec flèche horizontale · Capacità con braccio orizzontale · Capacidad con pluma horizontal · Capacidade com lança horizontal · Грузоподъемность с горизонтальной стрелой

* over rear · nach hinten · sur l'arrière · sul retro · hacia atrás · para trás · сзади

** Capacity class · Tragfähigkeitsklasse · Classe de capacité · Classe di portata · Clase de capacidad · Classe de capacidade · Класс грузоподъемности

| 9,3 t | | 8,08 m x 6,48 m | | | | | | | | | | | | | | 360° | | EN 13000 | |
|-------|------|-----------------|------|------|------|------|------|------|------|------|------|------|------|------|------|------|------|----------|------|
| | | (m) | | | | | | | | | | | | | | | | | |
| | | 10,9 | 14,4 | 17,9 | 21,4 | 24,9 | 28,4 | 31,9 | 35,4 | 38,9 | 42,4 | 45,9 | 49,4 | 52,9 | 55,5 | 58,0 | 60,0 | | |
| m | t | t | t | t | t | t | t | t | t | t | t | t | t | t | t | t | t | m | t |
| 3 | 39,5 | 39,5 | 39,5 | 39,5 | 39,5 | - | - | - | - | - | - | - | - | - | - | - | - | 3 | 39,5 |
| 3,5 | 39,5 | 39,5 | 39,5 | 39,5 | 39,5 | - | - | - | - | - | - | - | - | - | - | - | - | 3,5 | 39,5 |
| 4 | 39,5 | 39,5 | 39,5 | 39,5 | 37,9 | 33,3 | - | - | - | - | - | - | - | - | - | - | - | 4 | 39,5 |
| 4,5 | 39,5 | 39,4 | 38,1 | 37,0 | 36,3 | 33,0 | - | - | - | - | - | - | - | - | - | - | - | 4,5 | 39,5 |
| 5 | 38,3 | 37,1 | 35,8 | 35,1 | 34,2 | 32,6 | 26,2 | - | - | - | - | - | - | - | - | - | - | 5 | 38,3 |
| 6 | 33,7 | 33,1 | 32,0 | 31,3 | 30,4 | 29,6 | 24,6 | 21,0 | - | - | - | - | - | - | - | - | - | 6 | 33,7 |
| 7 | 29,4 | 29,8 | 28,8 | 28,3 | 27,4 | 25,9 | 22,7 | 20,1 | 16,9 | - | - | - | - | - | - | - | - | 7 | 29,4 |
| 8 | 22,8 | 24,0 | 25,1 | 24,5 | 23,2 | 21,7 | 20,4 | 18,7 | 16,3 | 13,9 | - | - | - | - | - | - | - | 8 | 22,8 |
| 9 | - | 19,6 | 20,2 | 20,3 | 19,7 | 18,5 | 18,2 | 16,7 | 15,5 | 13,7 | 11,4 | - | - | - | - | - | - | 9 | - |
| 10 | - | 16,3 | 16,8 | 16,9 | 16,7 | 16,4 | 15,9 | 14,7 | 14,1 | 12,8 | 11,3 | 9,7 | - | - | - | - | - | 10 | - |
| 12 | - | 9,7 | 12,3 | 12,4 | 12,8 | 12,6 | 12,3 | 12,2 | 11,5 | 10,9 | 10,2 | 9,5 | 8,2 | 6,9 | - | - | - | 12 | - |
| 14 | - | - | 9,7 | 10,0 | 9,9 | 9,8 | 10,0 | 9,6 | 9,7 | 9,3 | 8,9 | 8,1 | 7,7 | 6,7 | 5,9 | 5,4 | - | 14 | - |
| 16 | - | - | 7,3 | 8,0 | 8,0 | 8,1 | 8,0 | 8,0 | 7,9 | 7,7 | 7,3 | 7,0 | 6,3 | 6,0 | 5,8 | 5,3 | - | 16 | - |
| 18 | - | - | - | 6,6 | 6,7 | 6,7 | 6,7 | 6,6 | 6,4 | 6,2 | 6,0 | 5,8 | 5,1 | 4,8 | 4,7 | 4,7 | - | 18 | - |
| 20 | - | - | - | - | 5,7 | 5,6 | 5,6 | 5,5 | 5,3 | 5,4 | 5,0 | 4,8 | 4,1 | 3,8 | 3,7 | 3,7 | - | 20 | - |
| 22 | - | - | - | - | 4,9 | 4,8 | 4,8 | 4,6 | 4,5 | 4,6 | 4,1 | 3,9 | 3,3 | 3,0 | 2,9 | 2,9 | - | 22 | - |
| 24 | - | - | - | - | 4,2 | 4,1 | 4,1 | 3,9 | 3,8 | 3,8 | 3,3 | 3,3 | 2,6 | 2,4 | 2,3 | 2,3 | - | 24 | - |
| 26 | - | - | - | - | - | 1,5 | 3,6 | 3,3 | 3,2 | 3,2 | 2,7 | 2,7 | 2,1 | 1,9 | 1,8 | 1,8 | - | 26 | - |
| 28 | - | - | - | - | - | - | 3,1 | 2,8 | 2,7 | 2,7 | 2,2 | 2,2 | 1,7 | 1,4 | 1,4 | 1,4 | - | 28 | - |
| 30 | - | - | - | - | - | - | 2,6 | 2,4 | 2,2 | 2,3 | 1,8 | 1,8 | 1,3 | 1,1 | 1,0 | 1,0 | - | 30 | - |
| 32 | - | - | - | - | - | - | 2,3 | 2,0 | 1,9 | 1,9 | 1,4 | 1,4 | 0,9 | 0,7 | - | 0,7 | - | 32 | - |
| 34 | - | - | - | - | - | - | - | - | 1,6 | 1,6 | 1,1 | 1,1 | - | - | - | - | - | 34 | - |
| 36 | - | - | - | - | - | - | - | - | 1,3 | 1,3 | 0,9 | 0,9 | - | - | - | - | - | 36 | - |
| 38 | - | - | - | - | - | - | - | - | 1,0 | 1,1 | - | - | - | - | - | - | - | 38 | - |
| 40 | - | - | - | - | - | - | - | - | - | 0,9 | - | - | - | - | - | - | - | 40 | - |
| 1) | 14,5 | 10,7 | 8,4 | 6,1 | 4,7 | 3,6 | 2,7 | 1,9 | 1,3 | 0,9 | - | - | - | - | - | - | - | 1) | 14,5 |

1) Capacities with horizontal boom · Traglast horizontal · Charges avec flèche horizontale · Capacità con braccio orizzontale · Capacidad con pluma horizontal · Capacidade com lança horizontal · Грузоподъемность с горизонтальной стрелой

| 6,4 t | | 8,08 m x 6,48 m | | | | | | | | | | | | | | | | 360° | | EN13000 | |
|-------|------|-----------------|------|------|------|------|------|------|------|------|------|------|------|------|------|------|------|------|--|---------|--|
| | | (m) | | | | | | | | | | | | | | | | | | | |
| | | 10,9 | 14,4 | 17,9 | 21,4 | 24,9 | 28,4 | 31,9 | 35,4 | 38,9 | 42,4 | 45,9 | 49,4 | 52,9 | 55,5 | 58,0 | 60,0 | | | | |
| m | t | t | t | t | t | t | t | t | t | t | t | t | t | t | t | t | t | m | | | |
| 3 | 39,5 | 39,5 | 39,5 | 39,5 | 39,5 | - | - | - | - | - | - | - | - | - | - | - | - | 3 | | | |
| 3,5 | 39,5 | 39,5 | 39,5 | 39,5 | 39,5 | - | - | - | - | - | - | - | - | - | - | - | - | 3,5 | | | |
| 4 | 39,5 | 39,5 | 39,5 | 39,5 | 37,9 | 33,3 | - | - | - | - | - | - | - | - | - | - | - | 4 | | | |
| 4,5 | 39,5 | 39,4 | 38,1 | 37,0 | 36,3 | 33,0 | - | - | - | - | - | - | - | - | - | - | - | 4,5 | | | |
| 5 | 38,3 | 37,1 | 35,8 | 35,1 | 34,2 | 32,6 | 26,2 | - | - | - | - | - | - | - | - | - | - | 5 | | | |
| 6 | 33,7 | 33,1 | 32,0 | 31,3 | 30,4 | 28,3 | 24,6 | 21,0 | - | - | - | - | - | - | - | - | - | 6 | | | |
| 7 | 26,3 | 27,7 | 27,8 | 26,3 | 24,7 | 22,9 | 21,4 | 20,1 | 16,9 | - | - | - | - | - | - | - | - | 7 | | | |
| 8 | 20,0 | 21,6 | 22,2 | 21,7 | 20,5 | 19,1 | 18,8 | 17,1 | 16,3 | 13,9 | - | - | - | - | - | - | - | 8 | | | |
| 9 | - | 17,3 | 17,8 | 18,0 | 17,4 | 17,2 | 16,1 | 15,0 | 14,3 | 13,2 | 11,4 | - | - | - | - | - | - | 9 | | | |
| 10 | - | 14,2 | 14,8 | 14,9 | 15,3 | 14,9 | 13,9 | 13,7 | 12,9 | 12,1 | 10,8 | 9,7 | - | - | - | - | - | 10 | | | |
| 12 | - | 8,1 | 11,0 | 11,3 | 11,3 | 11,1 | 11,3 | 10,8 | 10,5 | 10,0 | 9,4 | 8,6 | 8,2 | 6,9 | - | - | - | 12 | | | |
| 14 | - | - | 8,5 | 8,7 | 8,7 | 8,9 | 8,8 | 8,7 | 8,6 | 8,0 | 7,6 | 7,3 | 6,5 | 6,2 | 5,9 | 5,4 | - | 14 | | | |
| 16 | - | - | 6,9 | 6,9 | 7,1 | 7,1 | 7,1 | 6,9 | 6,8 | 6,8 | 6,2 | 5,9 | 5,2 | 4,9 | 4,7 | 4,7 | - | 16 | | | |
| 18 | - | - | - | 5,7 | 5,9 | 5,8 | 5,8 | 5,6 | 5,5 | 5,6 | 5,0 | 4,8 | 4,0 | 3,8 | 3,6 | 3,6 | - | 18 | | | |
| 20 | - | - | - | - | 5,0 | 4,8 | 4,9 | 4,7 | 4,5 | 4,6 | 4,1 | 3,8 | 3,2 | 2,9 | 2,8 | 2,8 | - | 20 | | | |
| 22 | - | - | - | - | 4,2 | 4,0 | 4,1 | 3,9 | 3,7 | 3,8 | 3,3 | 3,1 | 2,4 | 2,2 | 2,1 | 2,1 | - | 22 | | | |
| 24 | - | - | - | - | 3,6 | 3,4 | 3,5 | 3,2 | 3,1 | 3,1 | 2,6 | 2,5 | 1,9 | 1,6 | 1,6 | 1,6 | - | 24 | | | |
| 26 | - | - | - | - | - | 0,9 | 2,9 | 2,7 | 2,5 | 2,6 | 2,1 | 2,0 | 1,4 | 1,2 | 1,1 | 1,1 | - | 26 | | | |
| 28 | - | - | - | - | - | - | 2,5 | 2,2 | 2,1 | 2,1 | 1,7 | 1,6 | 1,0 | 0,8 | 0,7 | 0,7 | - | 28 | | | |
| 30 | - | - | - | - | - | - | 2,1 | 1,8 | 1,7 | 1,8 | 1,3 | 1,3 | - | - | - | - | - | 30 | | | |
| 32 | - | - | - | - | - | - | 1,8 | 1,5 | 1,4 | 1,4 | 0,9 | 0,9 | - | - | - | - | - | 32 | | | |
| 34 | - | - | - | - | - | - | - | - | 1,1 | 1,1 | - | - | - | - | - | - | - | 34 | | | |
| 36 | - | - | - | - | - | - | - | - | 0,9 | 0,9 | - | - | - | - | - | - | - | 36 | | | |
| 1) | 14,5 | 10,5 | 7,2 | 5,2 | 4,0 | 2,9 | 2,1 | 1,4 | 0,8 | - | - | - | - | - | - | - | - | 1) | | | |

| 3,3 t | | 8,08 m x 6,48 m | | | | | | | | | | | | | | | | 360° | | EN13000 | |
|-------|------|-----------------|------|------|------|------|------|------|------|------|------|------|------|------|------|------|------|------|--|---------|--|
| | | (m) | | | | | | | | | | | | | | | | | | | |
| | | 10,9 | 14,4 | 17,9 | 21,4 | 24,9 | 28,4 | 31,9 | 35,4 | 38,9 | 42,4 | 45,9 | 49,4 | 52,9 | 55,5 | 58,0 | 60,0 | | | | |
| m | t | t | t | t | t | t | t | t | t | t | t | t | t | t | t | t | t | m | | | |
| 3 | 39,5 | 39,5 | 39,5 | 39,5 | 39,5 | - | - | - | - | - | - | - | - | - | - | - | - | 3 | | | |
| 3,5 | 39,5 | 39,5 | 39,5 | 39,5 | 39,5 | - | - | - | - | - | - | - | - | - | - | - | - | 3,5 | | | |
| 4 | 39,5 | 39,5 | 39,5 | 39,5 | 37,9 | 33,3 | - | - | - | - | - | - | - | - | - | - | - | 4 | | | |
| 4,5 | 39,5 | 39,4 | 38,1 | 37,0 | 36,3 | 33,0 | - | - | - | - | - | - | - | - | - | - | - | 4,5 | | | |
| 5 | 38,3 | 37,1 | 35,8 | 35,1 | 34,2 | 31,6 | 26,2 | - | - | - | - | - | - | - | - | - | - | 5 | | | |
| 6 | 31,9 | 31,7 | 30,2 | 28,7 | 26,6 | 24,5 | 22,9 | 21,0 | - | - | - | - | - | - | - | - | - | 6 | | | |
| 7 | 22,4 | 24,2 | 24,1 | 22,8 | 21,3 | 20,5 | 19,3 | 17,9 | 16,7 | - | - | - | - | - | - | - | - | 7 | | | |
| 8 | 16,9 | 18,5 | 19,1 | 18,7 | 17,7 | 17,4 | 16,1 | 15,7 | 14,6 | 13,4 | - | - | - | - | - | - | - | 8 | | | |
| 9 | - | 14,7 | 15,3 | 15,4 | 15,6 | 14,8 | 14,0 | 13,4 | 13,0 | 12,0 | 10,9 | - | - | - | - | - | - | 9 | | | |
| 10 | - | 12,1 | 12,9 | 13,2 | 13,2 | 12,7 | 12,5 | 12,1 | 11,5 | 10,8 | 10,2 | 9,0 | - | - | - | - | - | 10 | | | |
| 12 | - | 6,4 | 9,3 | 9,6 | 9,8 | 9,8 | 9,8 | 9,4 | 9,0 | 8,4 | 7,9 | 7,5 | 6,6 | 6,3 | - | - | - | 12 | | | |
| 14 | - | - | 7,2 | 7,3 | 7,6 | 7,5 | 7,5 | 7,3 | 7,1 | 7,0 | 6,2 | 5,9 | 5,1 | 4,8 | 4,7 | 4,7 | - | 14 | | | |
| 16 | - | - | 5,7 | 5,8 | 6,1 | 5,9 | 6,0 | 5,8 | 5,6 | 5,7 | 4,9 | 4,6 | 3,9 | 3,6 | 3,4 | 3,4 | - | 16 | | | |
| 18 | - | - | - | 4,7 | 4,9 | 4,8 | 4,9 | 4,6 | 4,5 | 4,5 | 3,9 | 3,6 | 2,9 | 2,6 | 2,5 | 2,5 | - | 18 | | | |
| 20 | - | - | - | - | 4,1 | 3,9 | 4,0 | 3,7 | 3,6 | 3,7 | 3,0 | 2,8 | 2,1 | 1,9 | 1,8 | 1,8 | - | 20 | | | |
| 22 | - | - | - | - | 3,4 | 3,2 | 3,3 | 3,0 | 2,9 | 3,0 | 2,4 | 2,2 | 1,5 | 1,3 | 1,2 | 1,2 | - | 22 | | | |
| 24 | - | - | - | - | 2,8 | 2,6 | 2,7 | 2,4 | 2,3 | 2,4 | 1,9 | 1,7 | 1,0 | 0,8 | 0,7 | 0,7 | - | 24 | | | |
| 26 | - | - | - | - | - | - | 2,2 | 2,0 | 1,8 | 1,9 | 1,4 | 1,3 | - | - | - | - | - | 26 | | | |
| 28 | - | - | - | - | - | - | 1,8 | 1,6 | 1,4 | 1,5 | 1,0 | 0,9 | - | - | - | - | - | 28 | | | |
| 30 | - | - | - | - | - | - | 1,5 | 1,2 | 1,1 | 1,2 | - | - | - | - | - | - | - | 30 | | | |
| 32 | - | - | - | - | - | - | 1,2 | 1,0 | 0,8 | 0,9 | - | - | - | - | - | - | - | 32 | | | |
| 1) | 14,5 | 8,8 | 6,0 | 4,3 | 3,2 | 2,2 | 1,6 | 0,9 | - | - | - | - | - | - | - | - | - | 1) | | | |

1) Capacities with horizontal boom · Traglast horizontal · Charges avec flèche horizontale · Capacità con braccio orizzontale · Capacidad con pluma horizontal · Capacidade com lança horizontal · Грузоподъемность с горизонтальной стрелой

| 17,7 t | | 8,08 m x 4,48 m | | | | | | | | | | | | | | | | 360° | | EN 13000 | |
|--------|---|-----------------|------|------|------|------|------|------|------|------|------|------|------|------|------|------|------|------|--|----------|--|
| | | (m) | | | | | | | | | | | | | | | | | | | |
| | | 10,9 | 14,4 | 17,9 | 21,4 | 24,9 | 28,4 | 31,9 | 35,4 | 38,9 | 42,4 | 45,9 | 49,4 | 52,9 | 55,5 | 58,0 | 60,0 | | | | |
| m | t | t | t | t | t | t | t | t | t | t | t | t | t | t | t | t | t | m | | | |
| 3 | | 39,5 | 39,5 | 39,5 | 39,5 | 39,5 | - | - | - | - | - | - | - | - | - | - | - | 3 | | | |
| 3,5 | | 39,5 | 39,5 | 39,5 | 39,5 | 39,5 | - | - | - | - | - | - | - | - | - | - | - | 3,5 | | | |
| 4 | | 39,5 | 39,5 | 39,5 | 39,5 | 37,9 | 33,3 | - | - | - | - | - | - | - | - | - | - | 4 | | | |
| 4,5 | | 38,3 | 38,9 | 38,1 | 37,0 | 36,3 | 33,0 | - | - | - | - | - | - | - | - | - | - | 4,5 | | | |
| 5 | | 35,2 | 35,8 | 35,8 | 35,1 | 32,7 | 30,2 | 26,2 | - | - | - | - | - | - | - | - | - | 5 | | | |
| 6 | | 27,7 | 28,8 | 29,7 | 28,4 | 26,6 | 24,8 | 23,2 | 21,0 | - | - | - | - | - | - | - | - | 6 | | | |
| 7 | | 21,1 | 22,4 | 22,9 | 23,0 | 22,3 | 20,8 | 20,3 | 18,6 | 16,9 | - | - | - | - | - | - | - | 7 | | | |
| 8 | | 16,9 | 18,0 | 18,5 | 18,6 | 18,4 | 18,7 | 17,6 | 16,4 | 15,5 | 13,9 | - | - | - | - | - | - | 8 | | | |
| 9 | | - | 14,9 | 15,4 | 15,4 | 15,8 | 15,7 | 15,3 | 14,8 | 14,1 | 13,2 | 11,4 | - | - | - | - | - | 9 | | | |
| 10 | | - | 12,6 | 13,0 | 13,5 | 13,5 | 13,4 | 13,3 | 13,2 | 12,9 | 11,8 | 10,8 | 9,7 | - | - | - | - | 10 | | | |
| 12 | | - | 7,8 | 10,1 | 10,3 | 10,3 | 10,4 | 10,3 | 10,3 | 10,2 | 10,0 | 9,5 | 8,7 | 8,2 | 6,9 | - | - | 12 | | | |
| 14 | | - | - | 8,0 | 8,1 | 8,3 | 8,3 | 8,3 | 8,1 | 8,0 | 7,8 | 7,7 | 7,5 | 6,7 | 6,5 | 5,9 | 5,4 | 14 | | | |
| 16 | | - | - | 6,6 | 6,6 | 6,8 | 6,7 | 6,8 | 6,6 | 6,5 | 6,6 | 6,2 | 6,2 | 5,5 | 5,3 | 5,2 | 5,2 | 16 | | | |
| 18 | | - | - | - | 5,5 | 5,7 | 5,6 | 5,6 | 5,5 | 5,4 | 5,4 | 5,1 | 5,1 | 4,6 | 4,3 | 4,3 | 4,3 | 18 | | | |
| 20 | | - | - | - | - | 4,9 | 4,7 | 4,8 | 4,6 | 4,5 | 4,6 | 4,2 | 4,2 | 3,7 | 3,6 | 3,5 | 3,6 | 20 | | | |
| 22 | | - | - | - | - | 4,2 | 4,0 | 4,1 | 3,9 | 3,8 | 3,9 | 3,5 | 3,5 | 3,1 | 2,9 | 2,8 | 2,8 | 22 | | | |
| 24 | | - | - | - | - | 3,6 | 3,5 | 3,6 | 3,3 | 3,2 | 3,3 | 2,9 | 2,9 | 2,5 | 2,3 | 2,3 | 2,3 | 24 | | | |
| 26 | | - | - | - | - | - | 1,5 | 3,1 | 2,9 | 2,8 | 2,8 | 2,5 | 2,5 | 2,0 | 1,8 | 1,8 | 1,8 | 26 | | | |
| 28 | | - | - | - | - | - | - | 2,7 | 2,5 | 2,4 | 2,4 | 2,1 | 2,1 | 1,6 | 1,4 | 1,4 | 1,4 | 28 | | | |
| 30 | | - | - | - | - | - | - | 2,3 | 2,2 | 2,0 | 2,1 | 1,7 | 1,7 | 1,2 | 1,1 | 1,0 | 1,0 | 30 | | | |
| 32 | | - | - | - | - | - | - | 2,1 | 1,9 | 1,8 | 1,8 | 1,4 | 1,4 | 0,9 | 0,7 | 0,7 | 0,7 | 32 | | | |
| 34 | | - | - | - | - | - | - | - | - | 1,5 | 1,5 | 1,1 | 1,1 | - | - | - | - | 34 | | | |
| 36 | | - | - | - | - | - | - | - | - | 1,3 | 1,3 | 0,9 | 0,8 | - | - | - | - | 36 | | | |
| 38 | | - | - | - | - | - | - | - | - | 1,0 | 1,1 | - | - | - | - | - | - | 38 | | | |
| 40 | | - | - | - | - | - | - | - | - | - | 0,9 | - | - | - | - | - | - | 40 | | | |
| 1) | | 14,5 | 9,7 | 6,9 | 5,1 | 4,0 | 3,1 | 2,4 | 1,8 | 1,3 | 0,9 | - | - | - | - | - | - | 1) | | | |

| 9,3 t | | 8,08 m x 4,48 m | | | | | | | | | | | | | | | | 360° | | EN 13000 | |
|-------|---|-----------------|------|------|------|------|------|------|------|------|------|------|------|------|------|------|------|------|--|----------|--|
| | | (m) | | | | | | | | | | | | | | | | | | | |
| | | 10,9 | 14,4 | 17,9 | 21,4 | 24,9 | 28,4 | 31,9 | 35,4 | 38,9 | 42,4 | 45,9 | 49,4 | 52,9 | 55,5 | 58,0 | 60,0 | | | | |
| m | t | t | t | t | t | t | t | t | t | t | t | t | t | t | t | t | t | m | | | |
| 3 | | 39,5 | 39,5 | 39,5 | 39,5 | 39,5 | - | - | - | - | - | - | - | - | - | - | - | 3 | | | |
| 3,5 | | 39,5 | 39,5 | 39,5 | 39,5 | 35,9 | - | - | - | - | - | - | - | - | - | - | - | 3,5 | | | |
| 4 | | 39,5 | 39,5 | 36,1 | 33,9 | 31,0 | 28,1 | - | - | - | - | - | - | - | - | - | - | 4 | | | |
| 4,5 | | 35,2 | 33,6 | 31,8 | 29,5 | 27,1 | 25,3 | 22,7 | - | - | - | - | - | - | - | - | - | 4,5 | | | |
| 5 | | 28,1 | 29,5 | 27,8 | 26,0 | 24,0 | 23,1 | 21,2 | - | - | - | - | - | - | - | - | - | 5 | | | |
| 6 | | 19,7 | 21,2 | 21,8 | 20,8 | 20,2 | 18,9 | 17,7 | 16,8 | - | - | - | - | - | - | - | - | 6 | | | |
| 7 | | 14,8 | 16,1 | 16,6 | 17,2 | 16,9 | 15,9 | 15,3 | 14,6 | 13,8 | - | - | - | - | - | - | - | 7 | | | |
| 8 | | 11,7 | 12,8 | 13,6 | 13,8 | 13,8 | 13,9 | 13,3 | 12,6 | 11,9 | 11,2 | - | - | - | - | - | - | 8 | | | |
| 9 | | - | 10,5 | 11,2 | 11,4 | 11,6 | 11,6 | 11,6 | 11,0 | 10,4 | 9,7 | 9,1 | - | - | - | - | - | 9 | | | |
| 10 | | - | 8,8 | 9,6 | 9,7 | 9,9 | 9,8 | 9,8 | 9,7 | 9,2 | 8,9 | 8,0 | 7,6 | - | - | - | - | 10 | | | |
| 12 | | - | 4,7 | 7,1 | 7,2 | 7,5 | 7,4 | 7,5 | 7,2 | 7,1 | 7,0 | 6,3 | 6,0 | 5,3 | 5,0 | - | - | 12 | | | |
| 14 | | - | - | 5,5 | 5,6 | 5,9 | 5,7 | 5,8 | 5,6 | 5,5 | 5,6 | 5,0 | 4,8 | 4,1 | 3,8 | 3,8 | 3,8 | 14 | | | |
| 16 | | - | - | 4,4 | 4,5 | 4,7 | 4,6 | 4,7 | 4,4 | 4,3 | 4,4 | 4,0 | 3,8 | 3,2 | 2,9 | 2,8 | 2,8 | 16 | | | |
| 18 | | - | - | - | 3,6 | 3,9 | 3,7 | 3,8 | 3,6 | 3,5 | 3,6 | 3,2 | 3,0 | 2,4 | 2,1 | 2,0 | 2,0 | 18 | | | |
| 20 | | - | - | - | - | 3,2 | 3,1 | 3,1 | 2,9 | 2,8 | 2,9 | 2,5 | 2,4 | 1,7 | 1,5 | 1,4 | 1,4 | 20 | | | |
| 22 | | - | - | - | - | 2,7 | 2,5 | 2,6 | 2,4 | 2,3 | 2,4 | 2,0 | 1,8 | 1,2 | 0,9 | 0,9 | 0,9 | 22 | | | |
| 24 | | - | - | - | - | 2,2 | 2,1 | 2,2 | 2,0 | 1,9 | 1,9 | 1,5 | 1,4 | 0,7 | - | - | - | 24 | | | |
| 26 | | - | - | - | - | - | - | 1,8 | 1,6 | 1,5 | 1,6 | 1,1 | 1,0 | - | - | - | - | 26 | | | |
| 28 | | - | - | - | - | - | - | 1,5 | 1,3 | 1,2 | 1,2 | 0,8 | - | - | - | - | - | 28 | | | |
| 30 | | - | - | - | - | - | - | 1,3 | 1,0 | 0,9 | 0,9 | - | - | - | - | - | - | 30 | | | |
| 32 | | - | - | - | - | - | - | 1,0 | 0,8 | - | - | - | - | - | - | - | - | 32 | | | |
| 1) | | 10,8 | 6,6 | 4,6 | 3,3 | 2,5 | 1,8 | 1,3 | 0,7 | - | - | - | - | - | - | - | - | 1) | | | |

1) Capacities with horizontal boom · Traglast horizontal · Charges avec flèche horizontale · Capacità con braccio orizzontale · Capacidad con pluma horizontal · Capacidade com lança horizontal · Грузоподъемность с горизонтальной стрелой

| 6,4 t | | 8,08 m x 4,48 m | | | | | | | | | | | | | | 360° | | EN 13000 | |
|-------|------|-----------------|------|------|------|------|------|------|------|------|------|------|------|------|------|------|------|----------|------|
| | | (m) | | | | | | | | | | | | | | | | | |
| | | 10,9 | 14,4 | 17,9 | 21,4 | 24,9 | 28,4 | 31,9 | 35,4 | 38,9 | 42,4 | 45,9 | 49,4 | 52,9 | 55,5 | 58,0 | 60,0 | | |
| m | t | t | t | t | t | t | t | t | t | t | t | t | t | t | t | t | t | m | t |
| 3 | 39,5 | 39,5 | 39,5 | 39,5 | 37,5 | - | - | - | - | - | - | - | - | - | - | - | - | 3 | 39,5 |
| 3,5 | 39,5 | 39,5 | 37,9 | 35,1 | 31,7 | - | - | - | - | - | - | - | - | - | - | - | - | 3,5 | 39,5 |
| 4 | 37,5 | 34,8 | 32,6 | 29,9 | 27,2 | 25,3 | - | - | - | - | - | - | - | - | - | - | - | 4 | 37,5 |
| 4,5 | 30,7 | 29,9 | 28,0 | 25,9 | 24,4 | 22,7 | 20,8 | - | - | - | - | - | - | - | - | - | - | 4,5 | 30,7 |
| 5 | 24,5 | 25,8 | 24,5 | 22,8 | 21,9 | 20,3 | 18,9 | - | - | - | - | - | - | - | - | - | - | 5 | 24,5 |
| 6 | 17,0 | 18,5 | 19,1 | 18,8 | 17,7 | 17,0 | 16,1 | 15,0 | - | - | - | - | - | - | - | - | - | 6 | 17,0 |
| 7 | 12,7 | 14,0 | 14,8 | 15,1 | 14,8 | 14,2 | 13,5 | 12,7 | 12,0 | - | - | - | - | - | - | - | - | 7 | 12,7 |
| 8 | 9,9 | 11,1 | 12,0 | 12,1 | 12,3 | 12,1 | 11,6 | 10,9 | 10,3 | 9,9 | - | - | - | - | - | - | - | 8 | 9,9 |
| 9 | - | 9,0 | 9,8 | 9,9 | 10,3 | 10,1 | 10,0 | 9,5 | 8,9 | 8,6 | 7,7 | - | - | - | - | - | - | 9 | - |
| 10 | - | 7,5 | 8,3 | 8,4 | 8,7 | 8,5 | 8,6 | 8,3 | 7,8 | 7,6 | 6,8 | 6,4 | - | - | - | - | - | 10 | - |
| 12 | - | 3,7 | 6,1 | 6,2 | 6,5 | 6,3 | 6,4 | 6,2 | 6,1 | 5,9 | 5,2 | 4,9 | 4,2 | 3,9 | - | - | - | 12 | - |
| 14 | - | - | 4,7 | 4,7 | 5,0 | 4,9 | 5,0 | 4,7 | 4,6 | 4,7 | 4,1 | 3,9 | 3,1 | 2,9 | 2,8 | 2,7 | - | 14 | - |
| 16 | - | - | 3,7 | 3,7 | 4,0 | 3,8 | 3,9 | 3,7 | 3,6 | 3,7 | 3,2 | 3,0 | 2,3 | 2,0 | 1,9 | 1,8 | - | 16 | - |
| 18 | - | - | - | 3,0 | 3,2 | 3,1 | 3,2 | 2,9 | 2,8 | 2,9 | 2,5 | 2,2 | 1,5 | 1,3 | 1,2 | 1,2 | - | 18 | - |
| 20 | - | - | - | - | 2,6 | 2,5 | 2,6 | 2,4 | 2,3 | 2,3 | 1,8 | 1,6 | 1,0 | 0,7 | - | - | - | 20 | - |
| 22 | - | - | - | - | 2,2 | 2,0 | 2,1 | 1,9 | 1,8 | 1,8 | 1,3 | 1,1 | - | - | - | - | - | 22 | - |
| 24 | - | - | - | - | 1,8 | 1,7 | 1,7 | 1,5 | 1,4 | 1,5 | 0,9 | 0,7 | - | - | - | - | - | 24 | - |
| 26 | - | - | - | - | - | - | 1,4 | 1,2 | 1,0 | 1,1 | - | - | - | - | - | - | - | 26 | - |
| 28 | - | - | - | - | - | - | 1,1 | 0,8 | 0,7 | 0,8 | - | - | - | - | - | - | - | 28 | - |
| 30 | - | - | - | - | - | - | 0,8 | - | - | - | - | - | - | - | - | - | - | 30 | - |
| 1) | 9,2 | 5,5 | 3,9 | 2,7 | 2,0 | 1,4 | 0,9 | - | - | - | - | - | - | - | - | - | - | 1) | 9,2 |

| 3,3 t | | 8,08 m x 4,48 m | | | | | | | | | | | | | | 360° | | EN 13000 | |
|-------|------|-----------------|------|------|------|------|------|------|------|------|------|------|------|------|------|------|------|----------|------|
| | | (m) | | | | | | | | | | | | | | | | | |
| | | 10,9 | 14,4 | 17,9 | 21,4 | 24,9 | 28,4 | 31,9 | 35,4 | 38,9 | 42,4 | 45,9 | 49,4 | 52,9 | 55,5 | 58,0 | 60,0 | | |
| m | t | t | t | t | t | t | t | t | t | t | t | t | t | t | t | t | t | m | t |
| 3 | 39,5 | 39,5 | 39,5 | 36,3 | 32,3 | - | - | - | - | - | - | - | - | - | - | - | - | 3 | 39,5 |
| 3,5 | 39,5 | 36,0 | 33,3 | 30,1 | 27,5 | - | - | - | - | - | - | - | - | - | - | - | - | 3,5 | 39,5 |
| 4 | 31,8 | 30,2 | 28,0 | 25,6 | 24,2 | 22,1 | - | - | - | - | - | - | - | - | - | - | - | 4 | 31,8 |
| 4,5 | 25,8 | 25,5 | 23,9 | 22,8 | 21,1 | 19,9 | 17,6 | - | - | - | - | - | - | - | - | - | - | 4,5 | 25,8 |
| 5 | 20,5 | 21,9 | 20,8 | 20,0 | 18,7 | 17,7 | 16,6 | - | - | - | - | - | - | - | - | - | - | 5 | 20,5 |
| 6 | 14,1 | 15,6 | 16,5 | 16,0 | 15,3 | 14,4 | 13,6 | 12,7 | - | - | - | - | - | - | - | - | - | 6 | 14,1 |
| 7 | 10,4 | 11,7 | 12,6 | 12,8 | 12,7 | 12,0 | 11,4 | 10,7 | 10,0 | - | - | - | - | - | - | - | - | 7 | 10,4 |
| 8 | 8,0 | 9,2 | 10,0 | 10,2 | 10,5 | 10,2 | 9,7 | 9,1 | 8,6 | 8,2 | - | - | - | - | - | - | - | 8 | 8,0 |
| 9 | - | 7,4 | 8,2 | 8,3 | 8,7 | 8,5 | 8,4 | 7,8 | 7,4 | 7,1 | 6,3 | - | - | - | - | - | - | 9 | - |
| 10 | - | 6,1 | 6,8 | 6,9 | 7,3 | 7,1 | 7,1 | 6,8 | 6,4 | 6,2 | 5,4 | 5,1 | - | - | - | - | - | 10 | - |
| 12 | - | 2,5 | 5,0 | 5,0 | 5,3 | 5,2 | 5,3 | 5,1 | 4,9 | 4,7 | 4,1 | 3,8 | 3,0 | 2,7 | - | - | - | 12 | - |
| 14 | - | - | 3,7 | 3,8 | 4,1 | 3,9 | 4,0 | 3,8 | 3,7 | 3,7 | 3,0 | 2,8 | 2,1 | 1,7 | - | - | - | 14 | - |
| 16 | - | - | 2,9 | 2,9 | 3,2 | 3,0 | 3,1 | 2,9 | 2,8 | 2,9 | 2,2 | 1,9 | 1,2 | 1,0 | - | - | - | 16 | - |
| 18 | - | - | - | 2,3 | 2,5 | 2,4 | 2,5 | 2,2 | 2,1 | 2,2 | 1,5 | 1,3 | - | - | - | - | - | 18 | - |
| 20 | - | - | - | - | 2,0 | 1,9 | 2,0 | 1,7 | 1,6 | 1,6 | 1,0 | 0,8 | - | - | - | - | - | 20 | - |
| 22 | - | - | - | - | 1,6 | 1,5 | 1,5 | 1,3 | 1,2 | 1,2 | - | - | - | - | - | - | - | 22 | - |
| 24 | - | - | - | - | 1,3 | 1,1 | 1,2 | 0,9 | 0,8 | 0,8 | - | - | - | - | - | - | - | 24 | - |
| 26 | - | - | - | - | - | - | 0,9 | - | - | - | - | - | - | - | - | - | - | 26 | - |
| 1) | 7,3 | 4,4 | 3,0 | 2,1 | 1,5 | 0,8 | - | - | - | - | - | - | - | - | - | - | - | 1) | 7,3 |

1) Capacities with horizontal boom · Traglast horizontal · Charges avec flèche horizontale · Capacità con braccio orizzontale · Capacidad con pluma horizontal · Capacidade com lança horizontal · Грузоподъемность с горизонтальной стрелой

| 9,3 t | | 8,08 m x 3,18 m | | | | | | | | | | | | | | 360° | | EN13000 | |
|-------|------|-----------------|------|------|------|------|------|------|------|------|------|------|------|------|------|------|------|---------|-----|
| | | (m) | | | | | | | | | | | | | | | | | |
| | | 10,9 | 14,4 | 17,9 | 21,4 | 24,9 | 28,4 | 31,9 | 35,4 | 38,9 | 42,4 | 45,9 | 49,4 | 52,9 | 55,5 | 58,0 | 60,0 | | |
| m | t | t | t | t | t | t | t | t | t | t | t | t | t | t | t | t | t | m | m |
| 3 | 38,5 | 35,7 | 32,7 | 29,7 | 27,8 | - | - | - | - | - | - | - | - | - | - | - | - | 3 | 3 |
| 3,5 | 31,3 | 29,7 | 27,6 | 25,7 | 24,0 | - | - | - | - | - | - | - | - | - | - | - | - | 3,5 | 3,5 |
| 4 | 25,8 | 25,3 | 23,8 | 22,7 | 21,1 | 19,9 | - | - | - | - | - | - | - | - | - | - | - | 4 | 4 |
| 4,5 | 20,8 | 21,9 | 21,2 | 20,0 | 19,0 | 17,8 | 15,9 | - | - | - | - | - | - | - | - | - | - | 4,5 | 4,5 |
| 5 | 17,2 | 18,6 | 18,7 | 17,9 | 17,0 | 16,0 | 15,1 | - | - | - | - | - | - | - | - | - | - | 5 | 5 |
| 6 | 12,5 | 13,8 | 14,7 | 14,6 | 14,0 | 13,3 | 12,6 | 11,8 | - | - | - | - | - | - | - | - | - | 6 | 6 |
| 7 | 9,6 | 10,7 | 11,5 | 11,6 | 11,8 | 11,2 | 10,7 | 10,0 | 9,5 | - | - | - | - | - | - | - | - | 7 | 7 |
| 8 | 7,5 | 8,6 | 9,4 | 9,5 | 9,8 | 9,6 | 9,2 | 8,6 | 8,1 | 7,8 | - | - | - | - | - | - | - | 8 | 8 |
| 9 | - | 7,0 | 7,8 | 7,9 | 8,2 | 8,0 | 8,0 | 7,5 | 7,1 | 6,8 | 6,0 | - | - | - | - | - | - | 9 | 9 |
| 10 | - | 5,9 | 6,6 | 6,7 | 7,0 | 6,8 | 6,9 | 6,6 | 6,2 | 6,0 | 5,2 | 4,9 | - | - | - | - | - | 10 | 10 |
| 12 | - | 2,6 | 4,9 | 4,9 | 5,2 | 5,1 | 5,2 | 4,9 | 4,8 | 4,6 | 4,0 | 3,8 | 3,1 | 2,8 | - | - | - | 12 | 12 |
| 14 | - | - | 3,7 | 3,8 | 4,0 | 3,9 | 4,0 | 3,8 | 3,7 | 3,6 | 3,0 | 2,9 | 2,2 | 1,9 | - | - | - | 14 | 14 |
| 16 | - | - | 2,9 | 2,9 | 3,2 | 3,1 | 3,2 | 2,9 | 2,8 | 2,9 | 2,3 | 2,0 | 1,4 | 1,1 | - | - | - | 16 | 16 |
| 18 | - | - | - | 2,3 | 2,5 | 2,4 | 2,5 | 2,3 | 2,2 | 2,3 | 1,7 | 1,4 | 0,8 | - | - | - | - | 18 | 18 |
| 20 | - | - | - | - | 2,0 | 1,9 | 2,0 | 1,8 | 1,7 | 1,7 | 1,1 | 0,9 | - | - | - | - | - | 20 | 20 |
| 22 | - | - | - | - | 1,7 | 1,5 | 1,6 | 1,4 | 1,3 | 1,3 | 0,7 | - | - | - | - | - | - | 22 | 22 |
| 24 | - | - | - | - | 1,3 | 1,2 | 1,3 | 1,0 | 0,9 | 0,9 | - | - | - | - | - | - | - | 24 | 24 |
| 26 | - | - | - | - | - | - | 0,9 | - | - | - | - | - | - | - | - | - | - | 26 | 26 |
| 1) | 7,0 | 4,3 | 3,0 | 2,1 | 1,5 | 0,9 | - | - | - | - | - | - | - | - | - | - | - | 1) | 1) |

1) Capacities with horizontal boom · Traglast horizontal · Charges avec flèche horizontale · Capacità con braccio orizzontale · Capacidad con pluma horizontal · Capacidade com lança horizontal · Грузоподъемность с горизонтальной стрелой

| 6,4 t | | 8,08 m x 3,18 m | | | | | | | | | | | | | | | | 360° | | EN13000 | |
|-------|------|-----------------|------|------|------|------|------|------|------|------|------|------|------|------|------|------|------|------|-----|---------|--|
| | | (m) | | | | | | | | | | | | | | | | | | | |
| | | 10,9 | 14,4 | 17,9 | 21,4 | 24,9 | 28,4 | 31,9 | 35,4 | 38,9 | 42,4 | 45,9 | 49,4 | 52,9 | 55,5 | 58,0 | 60,0 | | | | |
| m | t | t | t | t | t | t | t | t | t | t | t | t | t | t | t | t | t | m | t | | |
| 3 | 33,2 | 31,1 | 28,5 | 26,5 | 24,2 | - | - | - | - | - | - | - | - | - | - | - | - | 3 | 3 | | |
| 3,5 | 26,9 | 25,8 | 24,2 | 22,7 | 21,2 | - | - | - | - | - | - | - | - | - | - | - | - | 3,5 | 3,5 | | |
| 4 | 22,1 | 21,9 | 21,0 | 19,7 | 18,6 | 17,3 | - | - | - | - | - | - | - | - | - | - | - | 4 | 4 | | |
| 4,5 | 17,7 | 18,9 | 18,3 | 17,4 | 16,5 | 15,4 | 13,6 | - | - | - | - | - | - | - | - | - | - | 4,5 | 4,5 | | |
| 5 | 14,6 | 16,0 | 16,2 | 15,4 | 14,7 | 13,9 | 13,1 | - | - | - | - | - | - | - | - | - | - | 5 | 5 | | |
| 6 | 10,5 | 11,8 | 12,7 | 12,5 | 12,1 | 11,4 | 10,8 | 10,1 | - | - | - | - | - | - | - | - | - | 6 | 6 | | |
| 7 | 7,9 | 9,0 | 9,9 | 10,0 | 10,1 | 9,6 | 9,1 | 8,5 | 8,0 | - | - | - | - | - | - | - | - | 7 | 7 | | |
| 8 | 6,1 | 7,2 | 8,0 | 8,1 | 8,4 | 8,2 | 7,8 | 7,3 | 6,8 | 6,5 | - | - | - | - | - | - | - | 8 | 8 | | |
| 9 | - | 5,8 | 6,6 | 6,7 | 7,0 | 6,8 | 6,7 | 6,3 | 5,9 | 5,6 | 4,9 | - | - | - | - | - | - | 9 | 9 | | |
| 10 | - | 4,8 | 5,5 | 5,6 | 5,9 | 5,8 | 5,8 | 5,4 | 5,1 | 4,9 | 4,2 | 3,9 | - | - | - | - | - | 10 | 10 | | |
| 12 | - | 1,6 | 4,0 | 4,1 | 4,4 | 4,2 | 4,3 | 4,1 | 3,9 | 3,7 | 3,1 | 2,9 | - | - | - | - | - | 12 | 12 | | |
| 14 | - | - | 3,0 | 3,1 | 3,3 | 3,2 | 3,3 | 3,1 | 2,9 | 2,8 | 2,2 | 2,0 | - | - | - | - | - | 14 | 14 | | |
| 16 | - | - | 2,3 | 2,3 | 2,6 | 2,4 | 2,5 | 2,3 | 2,2 | 2,1 | 1,5 | 1,2 | - | - | - | - | - | 16 | 16 | | |
| 18 | - | - | - | 1,8 | 2,0 | 1,9 | 2,0 | 1,8 | 1,6 | 1,5 | 0,9 | 0,7 | - | - | - | - | - | 18 | 18 | | |
| 20 | - | - | - | - | 1,6 | 1,4 | 1,5 | 1,3 | 1,1 | 1,1 | - | - | - | - | - | - | - | 20 | 20 | | |
| 22 | - | - | - | - | 1,2 | 1,0 | 1,1 | 0,9 | 0,7 | 0,7 | - | - | - | - | - | - | - | 22 | 22 | | |
| 24 | - | - | - | - | 0,9 | 0,7 | 0,8 | - | - | - | - | - | - | - | - | - | - | 24 | 24 | | |
| 1) | 5,7 | 3,5 | 2,4 | 1,6 | 1,1 | - | - | - | - | - | - | - | - | - | - | - | - | 1) | 1) | | |

| 3,3 t | | 8,08 m x 3,18 m | | | | | | | | | | | | | | | | 360° | | EN13000 | |
|-------|------|-----------------|------|------|------|------|------|------|------|------|------|------|------|------|------|------|------|------|-----|---------|--|
| | | (m) | | | | | | | | | | | | | | | | | | | |
| | | 10,9 | 14,4 | 17,9 | 21,4 | 24,9 | 28,4 | 31,9 | 35,4 | 38,9 | 42,4 | 45,9 | 49,4 | 52,9 | 55,5 | 58,0 | 60,0 | | | | |
| m | t | t | t | t | t | t | t | t | t | t | t | t | t | t | t | t | t | m | t | | |
| 3 | 27,6 | 26,1 | 24,3 | 22,4 | 20,7 | - | - | - | - | - | - | - | - | - | - | - | - | 3 | 3 | | |
| 3,5 | 22,2 | 21,5 | 20,5 | 19,1 | 17,8 | - | - | - | - | - | - | - | - | - | - | - | - | 3,5 | 3,5 | | |
| 4 | 18,1 | 18,2 | 17,5 | 16,5 | 15,6 | 14,5 | - | - | - | - | - | - | - | - | - | - | - | 4 | 4 | | |
| 4,5 | 14,4 | 15,6 | 15,3 | 14,5 | 13,8 | 12,9 | 11,2 | - | - | - | - | - | - | - | - | - | - | 4,5 | 4,5 | | |
| 5 | 11,8 | 13,2 | 13,4 | 12,9 | 12,3 | 11,5 | 10,8 | - | - | - | - | - | - | - | - | - | - | 5 | 5 | | |
| 6 | 8,3 | 9,6 | 10,5 | 10,3 | 10,0 | 9,4 | 8,9 | 8,2 | - | - | - | - | - | - | - | - | - | 6 | 6 | | |
| 7 | 6,1 | 7,3 | 8,1 | 8,2 | 8,3 | 7,8 | 7,4 | 6,9 | 6,4 | - | - | - | - | - | - | - | - | 7 | 7 | | |
| 8 | 4,6 | 5,7 | 6,5 | 6,6 | 6,9 | 6,6 | 6,3 | 5,8 | 5,4 | 5,2 | - | - | - | - | - | - | - | 8 | 8 | | |
| 9 | - | 4,5 | 5,3 | 5,4 | 5,7 | 5,5 | 5,4 | 4,9 | 4,6 | 4,4 | 3,7 | - | - | - | - | - | - | 9 | 9 | | |
| 10 | - | 3,7 | 4,4 | 4,5 | 4,8 | 4,6 | 4,6 | 4,2 | 3,9 | 3,7 | 3,1 | 2,8 | - | - | - | - | - | 10 | 10 | | |
| 12 | - | - | 3,1 | 3,2 | 3,4 | 3,3 | 3,4 | 3,1 | 2,8 | 2,7 | 2,1 | 1,8 | - | - | - | - | - | 12 | 12 | | |
| 14 | - | - | 2,2 | 2,3 | 2,5 | 2,4 | 2,5 | 2,3 | 2,0 | 1,9 | 1,3 | 1,0 | - | - | - | - | - | 14 | 14 | | |
| 16 | - | - | 1,6 | 1,7 | 1,9 | 1,8 | 1,9 | 1,6 | 1,4 | 1,3 | - | - | - | - | - | - | - | 16 | 16 | | |
| 18 | - | - | - | 1,2 | 1,4 | 1,3 | 1,4 | 1,1 | 0,8 | 0,8 | - | - | - | - | - | - | - | 18 | 18 | | |
| 20 | - | - | - | - | 1,0 | 0,8 | 0,9 | - | - | - | - | - | - | - | - | - | - | 20 | 20 | | |
| 1) | 4,2 | 2,5 | 1,7 | 1,0 | - | - | - | - | - | - | - | - | - | - | - | - | - | 1) | 1) | | |

1) Capacities with horizontal boom · Traglast horizontal · Charges avec flèche horizontale · Capacità con braccio orizzontale · Capacidad con pluma horizontal · Capacidade com lança horizontal · Грузоподъемность с горизонтальной стрелой

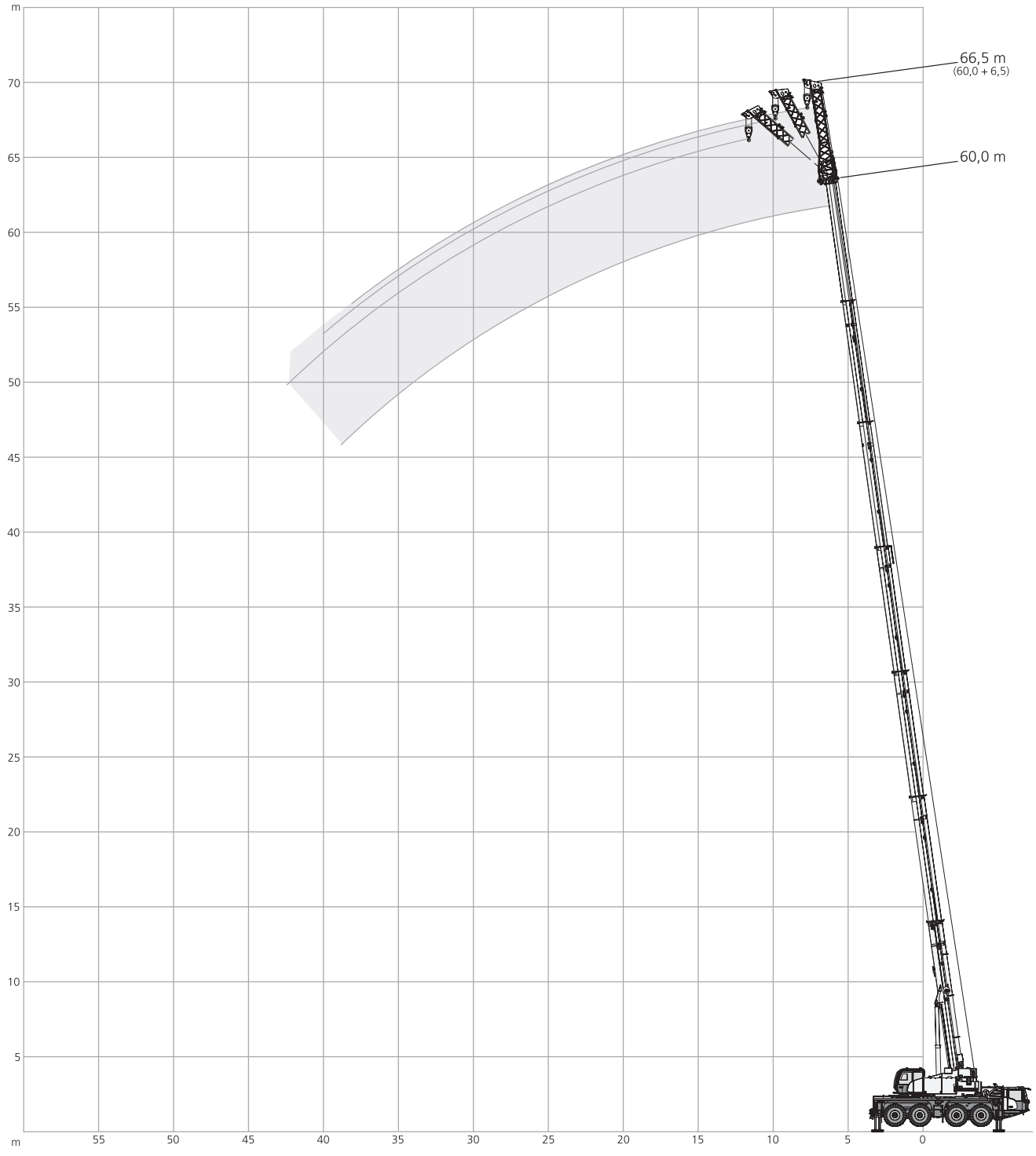
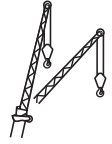

| 17,7 t | | 8,08 m x 6,48 m | | | | | | 6,50 m | | | 360° | | | EN13000 |
|--------|--------|-----------------|-----|--------|------|-----|--------|--------|-----|--------|------|------|-----|---------|
| m | 10,9 m | | | 31,9 m | | | 52,9 m | | | 60,0 m | | | m | |
| | 0° | 25° | 50° | 0° | 25° | 50° | 0° | 25° | 50° | 0° | 25°* | 50°* | | |
| 3 | 23,8 | - | - | - | - | - | - | - | - | - | - | - | 3 | |
| 3,5 | 22,2 | - | - | - | - | - | - | - | - | - | - | - | 3,5 | |
| 4 | 20,6 | 15,1 | - | - | - | - | - | - | - | - | - | - | 4 | |
| 4,5 | 19,2 | 14,6 | - | - | - | - | - | - | - | - | - | - | 4,5 | |
| 5 | 17,8 | 14,2 | - | - | - | - | - | - | - | - | - | - | 5 | |
| 6 | 15,3 | 13,2 | 7,4 | 16,3 | - | - | - | - | - | - | - | - | 6 | |
| 7 | 13,6 | 12,2 | 7,1 | 16,3 | - | - | - | - | - | - | - | - | 7 | |
| 8 | 12,1 | 11,4 | 6,8 | 16,1 | - | - | - | - | - | - | - | - | 8 | |
| 9 | 10,8 | 10,8 | 6,7 | 15,8 | 11,7 | - | - | - | - | - | - | - | 9 | |
| 10 | 9,8 | 10,2 | 6,5 | 15,0 | 11,2 | 7,2 | - | - | - | - | - | - | 10 | |
| 12 | 8,3 | 9,3 | - | 13,3 | 10,4 | 7,0 | 5,2 | - | - | - | - | - | 12 | |
| 14 | 7,1 | - | - | 11,7 | 9,8 | 6,8 | 5,2 | - | - | - | 3,4 | - | 14 | |
| 16 | - | - | - | 10,3 | 9,2 | 6,7 | 5,2 | 5,2 | - | - | 3,4 | - | 16 | |
| 18 | - | - | - | 8,4 | 8,6 | 6,6 | 5,2 | 5,2 | - | - | 3,4 | 3,7 | 18 | |
| 20 | - | - | - | 7,2 | 7,4 | 6,5 | 5,2 | 5,2 | 5,2 | - | 3,4 | 3,7 | 20 | |
| 22 | - | - | - | 6,4 | 6,3 | 6,4 | 5,2 | 5,2 | 5,2 | - | 3,4 | 3,7 | 22 | |
| 24 | - | - | - | 5,5 | 5,5 | 5,5 | 4,4 | 4,8 | 5,1 | - | 3,4 | 3,7 | 24 | |
| 26 | - | - | - | 4,7 | 4,9 | 5,0 | 3,7 | 4,1 | 4,3 | - | 3,3 | 3,6 | 26 | |
| 28 | - | - | - | 4,3 | 4,3 | 2,9 | 3,1 | 3,4 | 3,6 | - | 2,7 | 3,2 | 28 | |
| 30 | - | - | - | 3,9 | 3,9 | - | 2,6 | 2,9 | 3,0 | - | 2,2 | 2,7 | 30 | |
| 32 | - | - | - | 3,4 | 3,5 | - | 2,1 | 2,4 | 2,5 | - | 1,8 | 2,2 | 32 | |
| 34 | - | - | - | 3,0 | 2,2 | - | 1,7 | 1,9 | 2,1 | - | 1,4 | 1,8 | 34 | |
| 36 | - | - | - | 2,0 | 2,1 | - | 1,3 | 1,5 | 1,7 | - | 1,1 | 1,5 | 36 | |
| 38 | - | - | - | 1,9 | - | - | 1,0 | 1,2 | 1,3 | - | 0,8 | 1,2 | 38 | |
| 40 | - | - | - | - | - | - | 0,7 | 0,9 | 1,0 | - | - | 0,9 | 40 | |
| 42 | - | - | - | - | - | - | - | - | 0,7 | - | - | 0,7 | 42 | |

 * 58,7m

| 9,3 t | | 8,08 m x 6,48 m | | | | | | 6,50 m | | | 360° | | | EN13000 |
|-------|--------|-----------------|-----|--------|------|-----|--------|--------|-----|--------|------|------|-----|---------|
| m | 10,9 m | | | 31,9 m | | | 52,9 m | | | 60,0 m | | | m | |
| | 0° | 25° | 50° | 0° | 25° | 50° | 0° | 25° | 50° | 0° | 25°* | 50°* | | |
| 3 | 23,8 | - | - | - | - | - | - | - | - | - | - | - | 3 | |
| 3,5 | 22,2 | - | - | - | - | - | - | - | - | - | - | - | 3,5 | |
| 4 | 20,6 | 15,1 | - | - | - | - | - | - | - | - | - | - | 4 | |
| 4,5 | 19,2 | 14,6 | - | - | - | - | - | - | - | - | - | - | 4,5 | |
| 5 | 17,8 | 14,2 | - | - | - | - | - | - | - | - | - | - | 5 | |
| 6 | 15,3 | 13,2 | 7,4 | 16,3 | - | - | - | - | - | - | - | - | 6 | |
| 7 | 13,6 | 12,2 | 7,1 | 16,3 | - | - | - | - | - | - | - | - | 7 | |
| 8 | 12,1 | 11,4 | 6,8 | 16,1 | - | - | - | - | - | - | - | - | 8 | |
| 9 | 10,8 | 10,8 | 6,7 | 15,8 | 11,7 | - | - | - | - | - | - | - | 9 | |
| 10 | 9,8 | 10,2 | 6,5 | 14,5 | 11,2 | 7,2 | - | - | - | - | - | - | 10 | |
| 12 | 8,3 | 9,3 | - | 11,5 | 10,4 | 7,0 | 5,2 | - | - | - | - | - | 12 | |
| 14 | 7,1 | - | - | 9,2 | 9,7 | 6,8 | 5,2 | - | - | 3,4 | - | - | 14 | |
| 16 | - | - | - | 7,6 | 7,8 | 6,7 | 5,2 | 5,2 | - | 3,4 | - | - | 16 | |
| 18 | - | - | - | 6,3 | 6,6 | 6,5 | 4,5 | 5,1 | - | 3,4 | 3,7 | - | 18 | |
| 20 | - | - | - | 5,4 | 5,6 | 5,8 | 3,6 | 4,1 | 4,5 | 3,1 | 3,7 | 3,7 | 20 | |
| 22 | - | - | - | 4,7 | 4,8 | 5,0 | 2,8 | 3,3 | 3,6 | 2,3 | 3,0 | 3,4 | 22 | |
| 24 | - | - | - | 4,0 | 4,2 | 4,3 | 2,1 | 2,6 | 2,9 | 1,7 | 2,3 | 2,7 | 24 | |
| 26 | - | - | - | 3,4 | 3,6 | 3,7 | 1,6 | 2,0 | 2,3 | 1,2 | 1,8 | 2,1 | 26 | |
| 28 | - | - | - | 2,9 | 3,0 | 2,9 | 1,2 | 1,5 | 1,8 | 0,8 | 1,3 | 1,6 | 28 | |
| 30 | - | - | - | 2,4 | 2,6 | - | 0,8 | 1,1 | 1,3 | - | 0,9 | 1,2 | 30 | |
| 32 | - | - | - | 2,1 | 2,2 | - | - | 0,8 | 1,0 | - | - | 0,8 | 32 | |
| 34 | - | - | - | 1,8 | 1,8 | - | - | - | - | - | - | - | 34 | |
| 36 | - | - | - | 1,5 | 1,6 | - | - | - | - | - | - | - | 36 | |
| 38 | - | - | - | 1,3 | - | - | - | - | - | - | - | - | 38 | |

| 6,4 t | | 8,08 m x 6,48 m | | | | | | 6,50 m | | | 360° | | | EN13000 |
|-------|--------|-----------------|-----|--------|------|-----|--------|--------|-----|--------|------|------|-----|---------|
| m | 10,9 m | | | 31,9 m | | | 52,9 m | | | 60,0 m | | | m | |
| | 0° | 25° | 50° | 0° | 25° | 50° | 0° | 25° | 50° | 0° | 25°* | 50°* | | |
| 3 | 23,8 | - | - | - | - | - | - | - | - | - | - | - | 3 | |
| 3,5 | 22,2 | - | - | - | - | - | - | - | - | - | - | - | 3,5 | |
| 4 | 20,6 | 15,1 | - | - | - | - | - | - | - | - | - | - | 4 | |
| 4,5 | 19,2 | 14,6 | - | - | - | - | - | - | - | - | - | - | 4,5 | |
| 5 | 17,8 | 14,2 | - | - | - | - | - | - | - | - | - | - | 5 | |
| 6 | 15,3 | 13,2 | 7,4 | 16,3 | - | - | - | - | - | - | - | - | 6 | |
| 7 | 13,6 | 12,2 | 7,1 | 16,3 | - | - | - | - | - | - | - | - | 7 | |
| 8 | 12,1 | 11,4 | 6,8 | 16,1 | - | - | - | - | - | - | - | - | 8 | |
| 9 | 10,8 | 10,8 | 6,7 | 14,7 | 11,7 | - | - | - | - | - | - | - | 9 | |
| 10 | 9,8 | 10,2 | 6,5 | 12,8 | 11,2 | 7,2 | - | - | - | - | - | - | 10 | |
| 12 | 8,3 | 9,3 | - | 10,3 | 10,3 | 7,0 | 5,2 | - | - | - | - | - | 12 | |
| 14 | 7,1 | - | - | 8,4 | 8,8 | 6,8 | 5,2 | - | - | 3,4 | - | - | 14 | |
| 16 | - | - | - | 6,9 | 7,2 | 6,7 | 4,6 | 5,2 | - | 3,4 | - | - | 16 | |
| 18 | - | - | - | 5,8 | 5,9 | 6,0 | 3,5 | 4,1 | - | 3,0 | 3,7 | - | 18 | |
| 20 | - | - | - | 4,8 | 5,0 | 5,2 | 2,6 | 3,2 | 3,6 | 2,1 | 2,9 | 3,3 | 20 | |
| 22 | - | - | - | 4,0 | 4,2 | 4,4 | 1,9 | 2,4 | 2,8 | 1,5 | 2,1 | 2,5 | 22 | |
| 24 | - | - | - | 3,3 | 3,5 | 3,6 | 1,4 | 1,8 | 2,1 | 1,0 | 1,6 | 1,9 | 24 | |
| 26 | - | - | - | 2,7 | 2,9 | 3,1 | 0,9 | 1,3 | 1,6 | - | 1,1 | 1,4 | 26 | |
| 28 | - | - | - | 2,3 | 2,5 | 2,5 | - | 0,9 | 1,1 | - | - | 0,9 | 28 | |
| 30 | - | - | - | 1,9 | 2,0 | - | - | - | 0,7 | - | - | - | 30 | |
| 32 | - | - | - | 1,6 | 1,7 | - | - | - | - | - | - | - | 32 | |
| 34 | - | - | - | 1,3 | 1,4 | - | - | - | - | - | - | - | 34 | |
| 36 | - | - | - | 1,0 | 1,1 | - | - | - | - | - | - | - | 36 | |
| 38 | - | - | - | 0,9 | - | - | - | - | - | - | - | - | 38 | |

 * 58,7m

| 3,3 t | | 8,08 m x 6,48 m | | | | | | 6,50 m | | | 360° | | | EN13000 |
|-------|--------|-----------------|-----|--------|------|-----|--------|--------|-----|--------|------|------|-----|---------|
| m | 10,9 m | | | 31,9 m | | | 52,9 m | | | 60,0 m | | | m | |
| | 0° | 25° | 50° | 0° | 25° | 50° | 0° | 25° | 50° | 0° | 25°* | 50°* | | |
| 3 | 23,8 | - | - | - | - | - | - | - | - | - | - | - | 3 | |
| 3,5 | 22,2 | - | - | - | - | - | - | - | - | - | - | - | 3,5 | |
| 4 | 20,6 | 15,1 | - | - | - | - | - | - | - | - | - | - | 4 | |
| 4,5 | 19,2 | 14,6 | - | - | - | - | - | - | - | - | - | - | 4,5 | |
| 5 | 17,8 | 14,2 | - | - | - | - | - | - | - | - | - | - | 5 | |
| 6 | 15,3 | 13,2 | 7,4 | 16,3 | - | - | - | - | - | - | - | - | 6 | |
| 7 | 13,6 | 12,2 | 7,1 | 16,3 | - | - | - | - | - | - | - | - | 7 | |
| 8 | 12,1 | 11,4 | 6,8 | 14,7 | - | - | - | - | - | - | - | - | 8 | |
| 9 | 10,8 | 10,8 | 6,7 | 12,9 | 11,7 | - | - | - | - | - | - | - | 9 | |
| 10 | 9,8 | 10,2 | 6,5 | 11,2 | 11,2 | 7,2 | - | - | - | - | - | - | 10 | |
| 12 | 8,3 | 9,3 | - | 9,0 | 9,4 | 7,0 | 5,2 | - | - | - | - | - | 12 | |
| 14 | 7,1 | - | - | 7,5 | 7,7 | 6,8 | 4,5 | - | - | - | 3,4 | - | 14 | |
| 16 | - | - | - | 5,9 | 6,3 | 6,3 | 3,3 | 4,0 | - | - | 2,7 | - | 16 | |
| 18 | - | - | - | 4,8 | 5,1 | 5,3 | 2,3 | 3,0 | - | - | 1,8 | 2,6 | 18 | |
| 20 | - | - | - | 3,9 | 4,2 | 4,3 | 1,6 | 2,1 | 2,6 | - | 1,1 | 1,8 | 2,3 | 20 |
| 22 | - | - | - | 3,1 | 3,4 | 3,6 | 1,0 | 1,5 | 1,9 | - | - | 1,2 | 1,6 | 22 |
| 24 | - | - | - | 2,5 | 2,8 | 2,9 | - | 1,0 | 1,3 | - | - | 0,7 | 1,1 | 24 |
| 26 | - | - | - | 2,0 | 2,3 | 2,4 | - | - | 0,8 | - | - | - | - | 26 |
| 28 | - | - | - | 1,7 | 1,8 | 1,9 | - | - | - | - | - | - | - | 28 |
| 30 | - | - | - | 1,3 | 1,4 | - | - | - | - | - | - | - | - | 30 |
| 32 | - | - | - | 1,0 | 1,1 | - | - | - | - | - | - | - | - | 32 |
| 34 | - | - | - | 0,8 | 0,9 | - | - | - | - | - | - | - | - | 34 |

 * 58,7m

| 17,7 t | | 8,08 m x 4,48 m | | | | | | 6,50 m | | | 360° | | | EN 13000 |
|--------|--------|-----------------|-----|--------|------|-----|--------|--------|-----|--------|------|------|-----|----------|
| m | 10,9 m | | | 31,9 m | | | 52,9 m | | | 60,0 m | | | m | |
| | 0° | 25° | 50° | 0° | 25° | 50° | 0° | 25° | 50° | 0° | 25°* | 50°* | | |
| 3 | 23,8 | - | - | - | - | - | - | - | - | - | - | - | 3 | |
| 3,5 | 22,2 | - | - | - | - | - | - | - | - | - | - | - | 3,5 | |
| 4 | 20,6 | 15,1 | - | - | - | - | - | - | - | - | - | - | 4 | |
| 4,5 | 19,2 | 14,6 | - | - | - | - | - | - | - | - | - | - | 4,5 | |
| 5 | 17,8 | 14,2 | - | - | - | - | - | - | - | - | - | - | 5 | |
| 6 | 15,3 | 13,2 | 7,4 | 16,3 | - | - | - | - | - | - | - | - | 6 | |
| 7 | 13,6 | 12,2 | 7,1 | 16,3 | - | - | - | - | - | - | - | - | 7 | |
| 8 | 12,1 | 11,4 | 6,8 | 16,1 | - | - | - | - | - | - | - | - | 8 | |
| 9 | 10,8 | 10,8 | 6,7 | 14,7 | 11,7 | - | - | - | - | - | - | - | 9 | |
| 10 | 9,8 | 10,2 | 6,5 | 13,1 | 11,2 | 7,2 | - | - | - | - | - | - | 10 | |
| 12 | 8,3 | 9,3 | - | 10,5 | 10,4 | 7,0 | 5,2 | - | - | - | - | - | 12 | |
| 14 | 7,1 | - | - | 8,8 | 9,0 | 6,8 | 5,2 | - | - | - | 3,4 | - | 14 | |
| 16 | - | - | - | 7,2 | 7,4 | 6,7 | 5,2 | 5,2 | - | - | 3,4 | - | 16 | |
| 18 | - | - | - | 6,1 | 6,3 | 6,3 | 4,3 | 4,9 | - | - | 3,4 | 3,7 | 18 | |
| 20 | - | - | - | 5,3 | 5,4 | 5,4 | 3,4 | 3,9 | 4,3 | - | 2,9 | 3,6 | 20 | |
| 22 | - | - | - | 4,5 | 4,7 | 4,8 | 2,6 | 3,1 | 3,5 | - | 2,2 | 2,8 | 22 | |
| 24 | - | - | - | 3,8 | 4,0 | 4,1 | 2,0 | 2,5 | 2,8 | - | 1,6 | 2,2 | 24 | |
| 26 | - | - | - | 3,2 | 3,4 | 3,5 | 1,6 | 1,9 | 2,2 | - | 1,2 | 1,7 | 26 | |
| 28 | - | - | - | 2,8 | 2,9 | 2,9 | 1,1 | 1,5 | 1,7 | - | 0,8 | 1,3 | 28 | |
| 30 | - | - | - | 2,4 | 2,5 | - | 0,8 | 1,1 | 1,3 | - | - | 0,9 | 30 | |
| 32 | - | - | - | 2,0 | 2,1 | - | - | 0,7 | 0,9 | - | - | - | 32 | |
| 34 | - | - | - | 1,7 | 1,8 | - | - | - | - | - | - | - | 34 | |
| 36 | - | - | - | 1,4 | 1,5 | - | - | - | - | - | - | - | 36 | |
| 38 | - | - | - | 1,2 | - | - | - | - | - | - | - | - | 38 | |

| 9,3 t | | 8,08 m x 4,48 m | | | | | | 6,50 m | | | 360° | | | EN 13000 |
|-------|--------|-----------------|-----|--------|------|-----|--------|--------|-----|--------|------|------|-----|----------|
| m | 10,9 m | | | 31,9 m | | | 52,9 m | | | 60,0 m | | | m | |
| | 0° | 25° | 50° | 0° | 25° | 50° | 0° | 25° | 50° | 0° | 25°* | 50°* | | |
| 3 | 23,8 | - | - | - | - | - | - | - | - | - | - | - | 3 | |
| 3,5 | 22,2 | - | - | - | - | - | - | - | - | - | - | - | 3,5 | |
| 4 | 20,6 | 15,1 | - | - | - | - | - | - | - | - | - | - | 4 | |
| 4,5 | 19,2 | 14,6 | - | - | - | - | - | - | - | - | - | - | 4,5 | |
| 5 | 17,8 | 14,2 | - | - | - | - | - | - | - | - | - | - | 5 | |
| 6 | 15,3 | 13,2 | 7,4 | 16,3 | - | - | - | - | - | - | - | - | 6 | |
| 7 | 13,6 | 12,2 | 7,1 | 14,1 | - | - | - | - | - | - | - | - | 7 | |
| 8 | 12,1 | 11,4 | 6,8 | 12,4 | - | - | - | - | - | - | - | - | 8 | |
| 9 | 10,8 | 10,8 | 6,7 | 11,0 | 11,4 | - | - | - | - | - | - | - | 9 | |
| 10 | 9,8 | 10,2 | 6,5 | 9,9 | 10,2 | 7,2 | - | - | - | - | - | - | 10 | |
| 12 | 7,8 | 8,2 | - | 8,0 | 8,3 | 7,0 | 5,0 | - | - | - | - | - | 12 | |
| 14 | 6,0 | - | - | 6,4 | 6,9 | 6,8 | 3,7 | - | - | - | 3,1 | - | 14 | |
| 16 | - | - | - | 5,1 | 5,5 | 5,8 | 2,6 | 3,3 | - | - | 2,1 | - | 16 | |
| 18 | - | - | - | 4,1 | 4,5 | 4,7 | 1,8 | 2,4 | - | - | 1,3 | 2,1 | 18 | |
| 20 | - | - | - | 3,3 | 3,6 | 3,8 | 1,2 | 1,7 | 2,1 | - | 0,7 | 1,4 | 20 | |
| 22 | - | - | - | 2,7 | 2,9 | 3,1 | - | 1,1 | 1,5 | - | - | 0,9 | 22 | |
| 24 | - | - | - | 2,2 | 2,4 | 2,5 | - | - | 1,0 | - | - | - | 24 | |
| 26 | - | - | - | 1,7 | 1,9 | 2,0 | - | - | - | - | - | - | 26 | |
| 28 | - | - | - | 1,4 | 1,5 | 1,6 | - | - | - | - | - | - | 28 | |
| 30 | - | - | - | 1,1 | 1,2 | - | - | - | - | - | - | - | 30 | |
| 32 | - | - | - | 0,8 | 0,9 | - | - | - | - | - | - | - | 32 | |

 * 58,7m

| 6,4 t | | 8,08 m x 4,48 m | | | | | | 6,50 m | | | 360° | | | EN 13000 |
|-------|--------|-----------------|-----|--------|------|-----|--------|--------|-----|--------|------|-----|-----|----------|
| m | 10,9 m | | | 31,9 m | | | 52,9 m | | | 60,0 m | | | m | |
| | 0° | 25° | 50° | 0° | 25° | 50° | 0° | 25° | 50° | 0° | 25° | 50° | | |
| | t | t | t | t | t | t | t | t | t | t | t | t | | |
| 3 | 23,8 | - | - | - | - | - | - | - | - | - | - | - | 3 | |
| 3,5 | 22,2 | - | - | - | - | - | - | - | - | - | - | - | 3,5 | |
| 4 | 20,6 | 15,1 | - | - | - | - | - | - | - | - | - | - | 4 | |
| 4,5 | 19,2 | 14,6 | - | - | - | - | - | - | - | - | - | - | 4,5 | |
| 5 | 17,8 | 14,2 | - | - | - | - | - | - | - | - | - | - | 5 | |
| 6 | 15,3 | 13,2 | 7,4 | 14,6 | - | - | - | - | - | - | - | - | 6 | |
| 7 | 13,6 | 12,2 | 7,1 | 12,6 | - | - | - | - | - | - | - | - | 7 | |
| 8 | 12,1 | 11,4 | 6,8 | 11,1 | - | - | - | - | - | - | - | - | 8 | |
| 9 | 10,8 | 10,8 | 6,7 | 9,9 | 10,2 | - | - | - | - | - | - | - | 9 | |
| 10 | 9,0 | 9,7 | 6,5 | 8,7 | 9,1 | 7,2 | - | - | - | - | - | - | 10 | |
| 12 | 6,6 | 7,0 | - | 6,8 | 7,4 | 7,0 | 3,9 | - | - | - | - | - | 12 | |
| 14 | 5,1 | - | - | 5,4 | 5,9 | 6,3 | 2,6 | - | - | - | - | - | 14 | |
| 16 | - | - | - | 4,3 | 4,7 | 4,9 | 1,7 | 2,4 | - | - | - | - | 16 | |
| 18 | - | - | - | 3,3 | 3,7 | 4,0 | 1,0 | 1,6 | - | - | - | - | 18 | |
| 20 | - | - | - | 2,6 | 2,9 | 3,2 | - | 0,9 | - | - | - | - | 20 | |
| 22 | - | - | - | 2,1 | 2,3 | 2,5 | - | - | - | - | - | - | 22 | |
| 24 | - | - | - | 1,6 | 1,8 | 2,0 | - | - | - | - | - | - | 24 | |
| 26 | - | - | - | 1,2 | 1,4 | 1,5 | - | - | - | - | - | - | 26 | |
| 28 | - | - | - | 0,9 | 1,1 | 1,1 | - | - | - | - | - | - | 28 | |
| 30 | - | - | - | - | 0,8 | - | - | - | - | - | - | - | 30 | |

| 3,3 t | | 8,08 m x 4,48 m | | | | | | 6,50 m | | | 360° | | | EN 13000 |
|-------|--------|-----------------|-----|--------|-----|-----|--------|--------|-----|--------|------|-----|-----|----------|
| m | 10,9 m | | | 31,9 m | | | 52,9 m | | | 60,0 m | | | m | |
| | 0° | 25° | 50° | 0° | 25° | 50° | 0° | 25° | 50° | 0° | 25° | 50° | | |
| | t | t | t | t | t | t | t | t | t | t | t | t | | |
| 3 | 23,8 | - | - | - | - | - | - | - | - | - | - | - | 3 | |
| 3,5 | 22,2 | - | - | - | - | - | - | - | - | - | - | - | 3,5 | |
| 4 | 20,6 | 15,1 | - | - | - | - | - | - | - | - | - | - | 4 | |
| 4,5 | 19,2 | 14,6 | - | - | - | - | - | - | - | - | - | - | 4,5 | |
| 5 | 17,8 | 14,2 | - | - | - | - | - | - | - | - | - | - | 5 | |
| 6 | 15,3 | 13,2 | 7,4 | 12,7 | - | - | - | - | - | - | - | - | 6 | |
| 7 | 13,6 | 12,2 | 7,1 | 11,1 | - | - | - | - | - | - | - | - | 7 | |
| 8 | 11,0 | 11,4 | 6,8 | 9,6 | - | - | - | - | - | - | - | - | 8 | |
| 9 | 9,0 | 9,8 | 6,7 | 8,3 | 9,0 | - | - | - | - | - | - | - | 9 | |
| 10 | 7,4 | 8,1 | 6,5 | 7,2 | 7,9 | 7,2 | - | - | - | - | - | - | 10 | |
| 12 | 5,4 | 5,7 | - | 5,5 | 6,1 | 6,6 | - | - | - | - | - | - | 12 | |
| 14 | 4,0 | - | - | 4,3 | 4,8 | 5,2 | - | - | - | - | - | - | 14 | |
| 16 | - | - | - | 3,3 | 3,8 | 4,0 | - | - | - | - | - | - | 16 | |
| 18 | - | - | - | 2,5 | 2,9 | 3,1 | - | - | - | - | - | - | 18 | |
| 20 | - | - | - | 1,9 | 2,2 | 2,4 | - | - | - | - | - | - | 20 | |
| 22 | - | - | - | 1,4 | 1,7 | 1,8 | - | - | - | - | - | - | 22 | |
| 24 | - | - | - | 1,0 | 1,2 | 1,4 | - | - | - | - | - | - | 24 | |
| 26 | - | - | - | - | 0,8 | 1,0 | - | - | - | - | - | - | 26 | |

| 9,3 t | | 8,08 m x 3,18 m | | | | | | 6,50 m | | | 360° | | | EN 13000 |
|-------|--------|-----------------|-----|--------|-----|-----|--------|--------|-----|--------|------|-----|-----|----------|
| m | 10,9 m | | | 31,9 m | | | 52,9 m | | | 60,0 m | | | m | |
| | 0° | 25° | 50° | 0° | 25° | 50° | 0° | 25° | 50° | 0° | 25° | 50° | | |
| t | t | t | t | t | t | t | t | t | t | t | t | t | t | |
| 3 | 23,8 | - | - | - | - | - | - | - | - | - | - | - | 3 | |
| 3,5 | 22,2 | - | - | - | - | - | - | - | - | - | - | - | 3,5 | |
| 4 | 20,6 | 15,1 | - | - | - | - | - | - | - | - | - | - | 4 | |
| 4,5 | 19,2 | 14,6 | - | - | - | - | - | - | - | - | - | - | 4,5 | |
| 5 | 17,8 | 14,2 | - | - | - | - | - | - | - | - | - | - | 5 | |
| 6 | 15,3 | 13,2 | 7,4 | 11,7 | - | - | - | - | - | - | - | - | 6 | |
| 7 | 12,7 | 12,2 | 7,1 | 10,6 | - | - | - | - | - | - | - | - | 7 | |
| 8 | 10,2 | 11,1 | 6,8 | 9,1 | - | - | - | - | - | - | - | - | 8 | |
| 9 | 8,5 | 9,2 | 6,7 | 7,9 | 8,5 | - | - | - | - | - | - | - | 9 | |
| 10 | 7,1 | 7,7 | 6,5 | 6,9 | 7,6 | 7,2 | - | - | - | - | - | - | 10 | |
| 12 | 5,2 | 5,6 | - | 5,4 | 6,0 | 6,4 | 2,6 | - | - | - | - | - | 12 | |
| 14 | 3,9 | - | - | 4,3 | 4,7 | 5,1 | 1,5 | - | - | - | - | - | 14 | |
| 16 | - | - | - | 3,3 | 3,7 | 4,0 | 0,8 | - | - | - | - | - | 16 | |
| 18 | - | - | - | 2,5 | 2,9 | 3,1 | - | - | - | - | - | - | 18 | |
| 20 | - | - | - | 1,9 | 2,2 | 2,4 | - | - | - | - | - | - | 20 | |
| 22 | - | - | - | 1,4 | 1,7 | 1,9 | - | - | - | - | - | - | 22 | |
| 24 | - | - | - | 1,0 | 1,3 | 1,4 | - | - | - | - | - | - | 24 | |
| 26 | - | - | - | 0,7 | 0,9 | 1,0 | - | - | - | - | - | - | 26 | |

| 6,4 t | | 8,08 m x 3,18 m | | | | | | 6,50 m | | | 360° | | | EN 13000 |
|-------|--------|-----------------|-----|--------|-----|-----|--------|--------|-----|--------|------|-----|-----|----------|
| m | 10,9 m | | | 31,9 m | | | 52,9 m | | | 60,0 m | | | m | |
| | 0° | 25° | 50° | 0° | 25° | 50° | 0° | 25° | 50° | 0° | 25° | 50° | | |
| t | t | t | t | t | t | t | t | t | t | t | t | t | t | |
| 3 | 23,8 | - | - | - | - | - | - | - | - | - | - | - | 3 | |
| 3,5 | 22,2 | - | - | - | - | - | - | - | - | - | - | - | 3,5 | |
| 4 | 20,6 | 15,1 | - | - | - | - | - | - | - | - | - | - | 4 | |
| 4,5 | 19,2 | 14,6 | - | - | - | - | - | - | - | - | - | - | 4,5 | |
| 5 | 17,2 | 14,2 | - | - | - | - | - | - | - | - | - | - | 5 | |
| 6 | 13,6 | 13,2 | 7,4 | 10,5 | - | - | - | - | - | - | - | - | 6 | |
| 7 | 10,8 | 11,9 | 7,1 | 9,0 | - | - | - | - | - | - | - | - | 7 | |
| 8 | 8,7 | 9,6 | 6,8 | 7,7 | - | - | - | - | - | - | - | - | 8 | |
| 9 | 7,1 | 7,8 | 6,7 | 6,6 | 7,3 | - | - | - | - | - | - | - | 9 | |
| 10 | 5,9 | 6,5 | 6,5 | 5,8 | 6,4 | 6,9 | - | - | - | - | - | - | 10 | |
| 12 | 4,3 | 4,6 | - | 4,4 | 5,0 | 5,4 | - | - | - | - | - | - | 12 | |
| 14 | 3,1 | - | - | 3,4 | 3,8 | 4,2 | - | - | - | - | - | - | 14 | |
| 16 | - | - | - | 2,5 | 2,9 | 3,3 | - | - | - | - | - | - | 16 | |
| 18 | - | - | - | 1,9 | 2,2 | 2,5 | - | - | - | - | - | - | 18 | |
| 20 | - | - | - | 1,3 | 1,6 | 1,8 | - | - | - | - | - | - | 20 | |
| 22 | - | - | - | 0,9 | 1,2 | 1,3 | - | - | - | - | - | - | 22 | |
| 24 | - | - | - | - | 0,8 | 0,9 | - | - | - | - | - | - | 24 | |

| 3,3 t | | 8,08 m x 3,18 m | | | | | | 6,50 m | | | 360° | | | EN 13000 |
|-------|--------|-----------------|-----|--------|-----|-----|--------|--------|-----|--------|------|-----|-----|----------|
| m | 10,9 m | | | 31,9 m | | | 52,9 m | | | 60,0 m | | | m | |
| | 0° | 25° | 50° | 0° | 25° | 50° | 0° | 25° | 50° | 0° | 25° | 50° | | |
| t | t | t | t | t | t | t | t | t | t | t | t | t | t | |
| 3 | 23,8 | - | - | - | - | - | - | - | - | - | - | - | 3 | |
| 3,5 | 22,2 | - | - | - | - | - | - | - | - | - | - | - | 3,5 | |
| 4 | 19,0 | 15,1 | - | - | - | - | - | - | - | - | - | - | 4 | |
| 4,5 | 16,4 | 14,6 | - | - | - | - | - | - | - | - | - | - | 4,5 | |
| 5 | 14,3 | 14,2 | - | - | - | - | - | - | - | - | - | - | 5 | |
| 6 | 11,2 | 12,8 | 7,4 | 8,6 | - | - | - | - | - | - | - | - | 6 | |
| 7 | 8,8 | 9,9 | 7,1 | 7,3 | - | - | - | - | - | - | - | - | 7 | |
| 8 | 7,0 | 7,9 | 6,8 | 6,2 | - | - | - | - | - | - | - | - | 8 | |
| 9 | 5,6 | 6,4 | 6,7 | 5,3 | 5,9 | - | - | - | - | - | - | - | 9 | |
| 10 | 4,6 | 5,2 | 5,7 | 4,5 | 5,2 | 5,7 | - | - | - | - | - | - | 10 | |
| 12 | 3,2 | 3,6 | - | 3,3 | 3,9 | 4,3 | - | - | - | - | - | - | 12 | |
| 14 | 2,2 | - | - | 2,3 | 2,9 | 3,2 | - | - | - | - | - | - | 14 | |
| 16 | - | - | - | 1,6 | 2,1 | 2,4 | - | - | - | - | - | - | 16 | |
| 18 | - | - | - | 1,1 | 1,5 | 1,7 | - | - | - | - | - | - | 18 | |
| 20 | - | - | - | - | 1,0 | 1,2 | - | - | - | - | - | - | 20 | |
| 22 | - | - | - | - | - | 0,8 | - | - | - | - | - | - | 22 | |

Notes

AC 80-4

Notizen · Notes · Nota · Notas · Notas ·
пометы, комментарии, примечания

A large rectangular area with horizontal ruling lines, intended for writing notes.

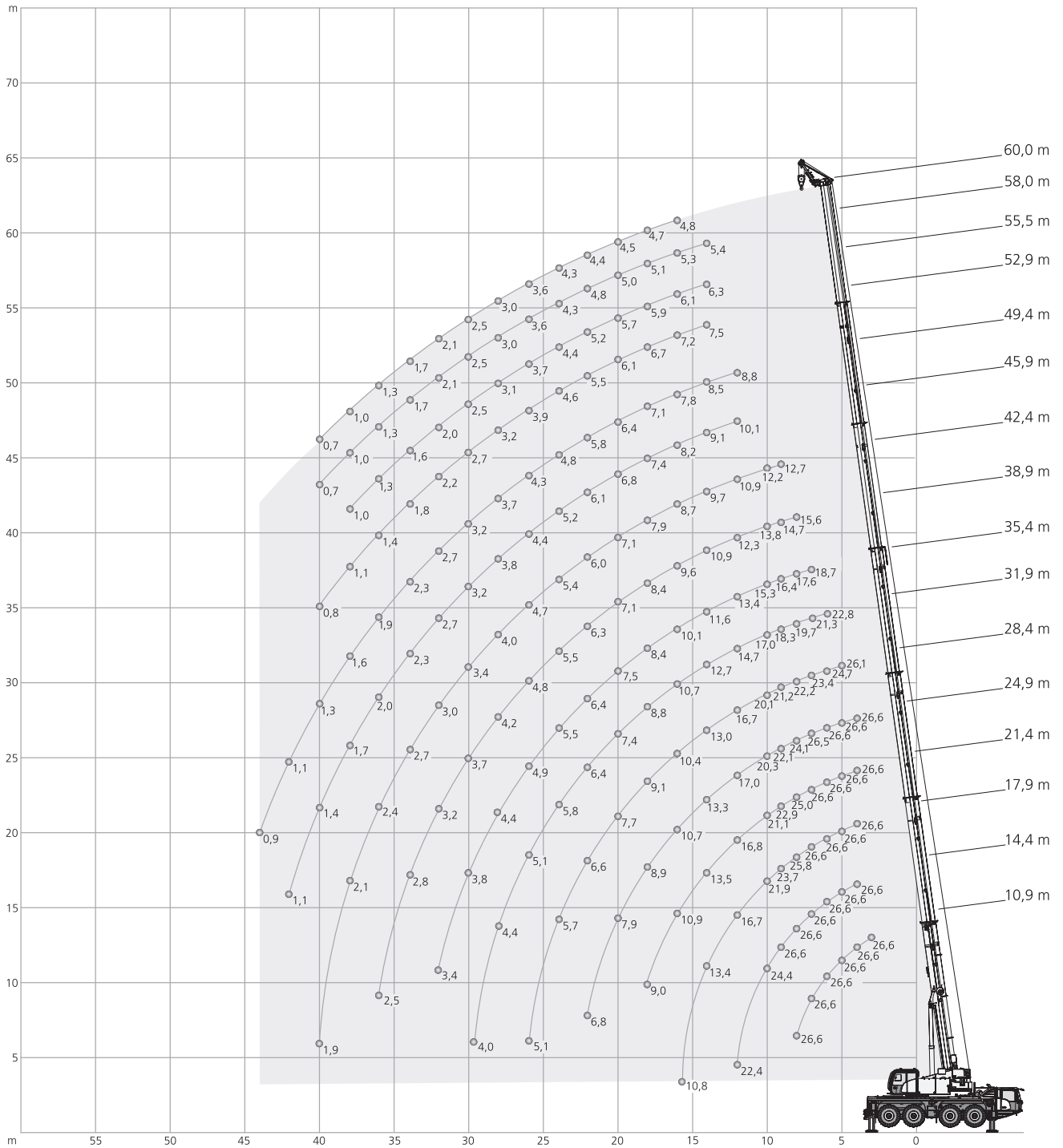
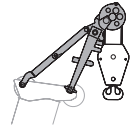

| 17,7 t | | 8,08 m x 6,48 m | | | | 1,5 m | | | | 360° | | | | EN13000 | | | | | |
|--------|------|-----------------|------|------|------|-------|------|------|------|------|------|------|------|---------|------|------|------|-----|-----|
| | | (m) | | | | | | | | | | | | | | | | | |
| | | 10,9 | 14,4 | 17,9 | 21,4 | 24,9 | 28,4 | 31,9 | 35,4 | 38,9 | 42,4 | 45,9 | 49,4 | 52,9 | 55,5 | 58,0 | 60,0 | | |
| m | t | t | t | t | t | t | t | t | t | t | t | t | t | t | t | t | t | m | m |
| 3 | 26,6 | 26,6 | 26,6 | 26,6 | - | - | - | - | - | - | - | - | - | - | - | - | - | 3 | 3 |
| 3,5 | 26,6 | 26,6 | 26,6 | 26,6 | - | - | - | - | - | - | - | - | - | - | - | - | - | 3,5 | 3,5 |
| 4 | 26,6 | 26,6 | 26,6 | 26,6 | 26,6 | - | - | - | - | - | - | - | - | - | - | - | - | 4 | 4 |
| 4,5 | 26,6 | 26,6 | 26,6 | 26,6 | 26,6 | - | - | - | - | - | - | - | - | - | - | - | - | 4,5 | 4,5 |
| 5 | 26,6 | 26,6 | 26,6 | 26,6 | 26,6 | 26,6 | 26,1 | - | - | - | - | - | - | - | - | - | - | 5 | 5 |
| 6 | 26,6 | 26,6 | 26,6 | 26,6 | 26,6 | 24,7 | 22,8 | - | - | - | - | - | - | - | - | - | - | 6 | 6 |
| 7 | 26,6 | 26,6 | 26,6 | 26,6 | 26,5 | 23,4 | 21,3 | 18,7 | - | - | - | - | - | - | - | - | - | 7 | 7 |
| 8 | 26,6 | 26,6 | 25,8 | 25,0 | 24,1 | 22,2 | 19,7 | 17,6 | 15,6 | - | - | - | - | - | - | - | - | 8 | 8 |
| 9 | 23,5 | 24,4 | 23,7 | 22,9 | 22,1 | 21,2 | 18,3 | 16,4 | 14,7 | 12,7 | - | - | - | - | - | - | - | 9 | 9 |
| 10 | - | 22,4 | 21,9 | 21,1 | 20,3 | 20,1 | 17,0 | 15,3 | 13,8 | 12,2 | - | - | - | - | - | - | - | 10 | 10 |
| 12 | - | 16,5 | 16,7 | 16,8 | 17,0 | 16,7 | 14,7 | 13,4 | 12,3 | 10,9 | 10,1 | 8,8 | - | - | - | - | - | 12 | 12 |
| 14 | - | 11,2 | 13,4 | 13,5 | 13,3 | 13,0 | 12,7 | 11,6 | 10,9 | 9,7 | 9,1 | 8,5 | 7,5 | 6,3 | 5,4 | - | - | 14 | 14 |
| 16 | - | - | 10,8 | 10,9 | 10,7 | 10,4 | 10,7 | 10,1 | 9,6 | 8,7 | 8,2 | 7,8 | 7,2 | 6,1 | 5,3 | 4,8 | - | 16 | 16 |
| 18 | - | - | - | 9,0 | 8,9 | 9,1 | 8,8 | 8,4 | 8,4 | 7,9 | 7,4 | 7,1 | 6,7 | 5,9 | 5,1 | 4,7 | - | 18 | 18 |
| 20 | - | - | - | 7,6 | 7,9 | 7,7 | 7,4 | 7,5 | 7,1 | 7,1 | 6,8 | 6,4 | 6,1 | 5,7 | 5,0 | 4,5 | - | 20 | 20 |
| 22 | - | - | - | - | 6,8 | 6,6 | 6,4 | 6,4 | 6,3 | 6,0 | 6,1 | 5,8 | 5,5 | 5,2 | 4,8 | 4,4 | - | 22 | 22 |
| 24 | - | - | - | - | 4,3 | 5,7 | 5,8 | 5,5 | 5,5 | 5,4 | 5,2 | 4,8 | 4,6 | 4,4 | 4,3 | 4,3 | - | 24 | 24 |
| 26 | - | - | - | - | - | 5,1 | 5,1 | 4,9 | 4,8 | 4,7 | 4,4 | 4,3 | 3,9 | 3,7 | 3,6 | 3,6 | - | 26 | 26 |
| 28 | - | - | - | - | - | 2,8 | 4,4 | 4,4 | 4,2 | 4,0 | 3,8 | 3,7 | 3,2 | 3,1 | 3,0 | 3,0 | - | 28 | 28 |
| 30 | - | - | - | - | - | - | 4,0 | 3,8 | 3,7 | 3,4 | 3,2 | 3,2 | 2,7 | 2,5 | 2,5 | 2,5 | - | 30 | 30 |
| 32 | - | - | - | - | - | - | 2,7 | 3,4 | 3,2 | 3,0 | 2,7 | 2,7 | 2,2 | 2,0 | 2,1 | 2,1 | - | 32 | 32 |
| 34 | - | - | - | - | - | - | - | 3,0 | 2,8 | 2,7 | 2,3 | 2,3 | 1,8 | 1,6 | 1,7 | 1,7 | - | 34 | 34 |
| 36 | - | - | - | - | - | - | - | - | 2,5 | 2,4 | 2,0 | 1,9 | 1,4 | 1,3 | 1,3 | 1,3 | - | 36 | 36 |
| 38 | - | - | - | - | - | - | - | - | 2,1 | 2,1 | 1,7 | 1,6 | 1,1 | 1,0 | 1,0 | 1,0 | - | 38 | 38 |
| 40 | - | - | - | - | - | - | - | - | 1,8 | 1,9 | 1,4 | 1,3 | 0,8 | - | 0,7 | 0,7 | - | 40 | 40 |
| 42 | - | - | - | - | - | - | - | - | - | 1,0 | 1,1 | 1,1 | - | - | - | - | - | 42 | 42 |
| 44 | - | - | - | - | - | - | - | - | - | - | 0,9 | 0,9 | - | - | - | - | - | 44 | 44 |
| 1) | 12,4 | 9,4 | 7,5 | 6,0 | 5,0 | 4,0 | 3,2 | 2,5 | 1,9 | 1,5 | 0,8 | - | - | - | - | - | - | 1) | 1) |

1) Capacities with horizontal boom · Traglast horizontal · Charges avec flèche horizontale · Capacità con braccio orizzontale · Capacidad con pluma horizontal · Capacidade com lança horizontal · Грузоподъемность с горизонтальной стрелой

| 9,3 t | | 8,08 m x 6,48 m | | | | | | | 1,5 m | | | | | | | 360° | | | EN13000 | |
|-------|------|-----------------|------|------|------|------|------|------|-------|------|------|------|------|------|------|------|------|-----|---------|--|
| | | (m) | | | | | | | | | | | | | | | | | | |
| | | 10,9 | 14,4 | 17,9 | 21,4 | 24,9 | 28,4 | 31,9 | 35,4 | 38,9 | 42,4 | 45,9 | 49,4 | 52,9 | 55,5 | 58,0 | 60,0 | | | |
| m | t | t | t | t | t | t | t | t | t | t | t | t | t | t | t | t | t | m | m | |
| 3 | 26,6 | 26,6 | 26,6 | 26,6 | - | - | - | - | - | - | - | - | - | - | - | - | - | 3 | 3 | |
| 3,5 | 26,6 | 26,6 | 26,6 | 26,6 | - | - | - | - | - | - | - | - | - | - | - | - | - | 3,5 | 3,5 | |
| 4 | 26,6 | 26,6 | 26,6 | 26,6 | 26,6 | - | - | - | - | - | - | - | - | - | - | - | - | 4 | 4 | |
| 4,5 | 26,6 | 26,6 | 26,6 | 26,6 | 26,6 | - | - | - | - | - | - | - | - | - | - | - | - | 4,5 | 4,5 | |
| 5 | 26,6 | 26,6 | 26,6 | 26,6 | 26,6 | 26,6 | 26,1 | - | - | - | - | - | - | - | - | - | - | 5 | 5 | |
| 6 | 26,6 | 26,6 | 26,6 | 26,6 | 26,6 | 24,7 | 22,8 | - | - | - | - | - | - | - | - | - | - | 6 | 6 | |
| 7 | 26,6 | 26,6 | 26,6 | 26,6 | 26,5 | 23,4 | 21,3 | 18,7 | - | - | - | - | - | - | - | - | - | 7 | 7 | |
| 8 | 23,9 | 24,8 | 25,0 | 23,6 | 22,1 | 21,7 | 19,7 | 17,6 | 15,6 | - | - | - | - | - | - | - | - | 8 | 8 | |
| 9 | 19,1 | 19,9 | 20,2 | 20,0 | 19,7 | 18,5 | 17,5 | 16,4 | 14,7 | 12,7 | - | - | - | - | - | - | - | 9 | 9 | |
| 10 | - | 16,5 | 17,0 | 17,3 | 17,1 | 16,0 | 15,3 | 14,5 | 13,7 | 12,2 | - | - | - | - | - | - | - | 10 | 10 | |
| 12 | - | 12,2 | 12,6 | 12,6 | 12,5 | 12,4 | 12,4 | 11,6 | 11,1 | 10,7 | 9,7 | 8,8 | - | - | - | - | - | 12 | 12 | |
| 14 | - | 7,5 | 9,7 | 9,7 | 10,1 | 9,9 | 9,6 | 9,7 | 9,2 | 8,9 | 8,7 | 7,9 | 7,5 | 6,3 | 5,4 | - | - | 14 | 14 | |
| 16 | - | - | 7,9 | 8,1 | 8,1 | 7,9 | 8,0 | 7,8 | 7,7 | 7,6 | 7,1 | 6,6 | 6,1 | 5,7 | 5,3 | 4,8 | - | 16 | 16 | |
| 18 | - | - | - | 6,6 | 6,6 | 6,7 | 6,7 | 6,5 | 6,4 | 6,1 | 5,9 | 5,6 | 4,9 | 4,6 | 4,5 | 4,5 | - | 18 | 18 | |
| 20 | - | - | - | 5,5 | 5,7 | 5,6 | 5,6 | 5,4 | 5,3 | 5,3 | 4,8 | 4,6 | 3,9 | 3,6 | 3,5 | 3,5 | - | 20 | 20 | |
| 22 | - | - | - | - | 4,8 | 4,7 | 4,7 | 4,5 | 4,4 | 4,4 | 3,9 | 3,7 | 3,1 | 2,8 | 2,7 | 2,7 | - | 22 | 22 | |
| 24 | - | - | - | - | 4,1 | 4,0 | 4,0 | 3,8 | 3,6 | 3,7 | 3,2 | 3,0 | 2,4 | 2,2 | 2,1 | 2,1 | - | 24 | 24 | |
| 26 | - | - | - | - | - | 3,4 | 3,4 | 3,2 | 3,0 | 3,0 | 2,6 | 2,5 | 1,9 | 1,6 | 1,5 | 1,6 | - | 26 | 26 | |
| 28 | - | - | - | - | - | 1,1 | 2,9 | 2,7 | 2,5 | 2,5 | 2,1 | 2,0 | 1,4 | 1,2 | 1,1 | 1,1 | - | 28 | 28 | |
| 30 | - | - | - | - | - | - | 2,5 | 2,2 | 2,1 | 2,1 | 1,6 | 1,6 | 1,0 | 0,8 | 0,7 | 0,7 | - | 30 | 30 | |
| 32 | - | - | - | - | - | - | 2,1 | 1,9 | 1,7 | 1,7 | 1,3 | 1,2 | - | - | - | - | - | 32 | 32 | |
| 34 | - | - | - | - | - | - | - | 1,6 | 1,4 | 1,4 | 0,9 | 0,9 | - | - | - | - | - | 34 | 34 | |
| 36 | - | - | - | - | - | - | - | - | 1,1 | 1,1 | - | - | - | - | - | - | - | 36 | 36 | |
| 38 | - | - | - | - | - | - | - | - | 0,9 | 0,9 | - | - | - | - | - | - | - | 38 | 38 | |
| 1) | 12,4 | 9,4 | 7,2 | 5,4 | 4,2 | 3,1 | 2,3 | 1,6 | 1,0 | - | - | - | - | - | - | - | - | 1) | 1) | |

1) Capacities with horizontal boom · Traglast horizontal · Charges avec flèche horizontale · Capacità con braccio orizzontale · Capacidad con pluma horizontal · Capacidade com lança horizontal · Грузоподъемность с горизонтальной стрелой

| 6,4 t | | 8,08 m x 6,48 m | | | | | | | | | | | | | | 1,5 m | | 360° | | EN13000 | |
|-------|------|-----------------|------|------|------|------|------|------|------|------|------|------|------|------|------|-------|------|------|------|---------|--|
| | | (m) | | | | | | | | | | | | | | | | | | | |
| | | 10,9 | 14,4 | 17,9 | 21,4 | 24,9 | 28,4 | 31,9 | 35,4 | 38,9 | 42,4 | 45,9 | 49,4 | 52,9 | 55,5 | 58,0 | 60,0 | | | | |
| m | t | t | t | t | t | t | t | t | t | t | t | t | t | t | t | t | t | m | t | | |
| 3 | 26,6 | 26,6 | 26,6 | 26,6 | - | - | - | - | - | - | - | - | - | - | - | - | - | 3 | 26,6 | | |
| 3,5 | 26,6 | 26,6 | 26,6 | 26,6 | - | - | - | - | - | - | - | - | - | - | - | - | - | 3,5 | 26,6 | | |
| 4 | 26,6 | 26,6 | 26,6 | 26,6 | 26,6 | - | - | - | - | - | - | - | - | - | - | - | - | 4 | 26,6 | | |
| 4,5 | 26,6 | 26,6 | 26,6 | 26,6 | 26,6 | - | - | - | - | - | - | - | - | - | - | - | - | 4,5 | 26,6 | | |
| 5 | 26,6 | 26,6 | 26,6 | 26,6 | 26,6 | 26,6 | 26,1 | - | - | - | - | - | - | - | - | - | - | 5 | 26,6 | | |
| 6 | 26,6 | 26,6 | 26,6 | 26,6 | 26,6 | 24,7 | 22,8 | - | - | - | - | - | - | - | - | - | - | 6 | 26,6 | | |
| 7 | 26,6 | 26,6 | 26,6 | 25,4 | 23,6 | 23,0 | 21,3 | 18,7 | - | - | - | - | - | - | - | - | - | 7 | 26,6 | | |
| 8 | 21,1 | 22,0 | 22,2 | 20,9 | 20,5 | 19,1 | 18,1 | 17,1 | 15,6 | - | - | - | - | - | - | - | - | 8 | 21,1 | | |
| 9 | 16,7 | 17,6 | 18,0 | 18,4 | 17,4 | 16,3 | 15,5 | 14,8 | 14,2 | 12,7 | - | - | - | - | - | - | - | 9 | 16,7 | | |
| 10 | - | 14,8 | 15,2 | 15,2 | 15,0 | 14,3 | 13,9 | 13,0 | 12,4 | 11,6 | - | - | - | - | - | - | - | 10 | - | | |
| 12 | - | 10,6 | 11,0 | 11,1 | 11,4 | 11,2 | 10,9 | 10,7 | 10,3 | 9,9 | 9,4 | 8,3 | - | - | - | - | - | 12 | - | | |
| 14 | - | 6,2 | 8,6 | 8,8 | 8,8 | 8,7 | 8,7 | 8,7 | 8,5 | 7,9 | 7,4 | 7,0 | 6,3 | 5,9 | 5,4 | - | - | 14 | - | | |
| 16 | - | - | 6,9 | 7,0 | 7,1 | 7,1 | 7,1 | 6,9 | 6,8 | 6,5 | 6,0 | 5,7 | 4,9 | 4,7 | 4,6 | 4,5 | - | 16 | - | | |
| 18 | - | - | - | 5,7 | 5,8 | 5,8 | 5,8 | 5,6 | 5,5 | 5,5 | 4,9 | 4,6 | 3,9 | 3,6 | 3,4 | 3,4 | - | 18 | - | | |
| 20 | - | - | - | 4,7 | 4,9 | 4,8 | 4,8 | 4,6 | 4,5 | 4,5 | 3,9 | 3,6 | 3,0 | 2,7 | 2,6 | 2,5 | - | 20 | - | | |
| 22 | - | - | - | - | 4,1 | 4,0 | 4,0 | 3,8 | 3,6 | 3,6 | 3,1 | 2,9 | 2,2 | 2,0 | 1,9 | 1,9 | - | 22 | - | | |
| 24 | - | - | - | - | 3,5 | 3,3 | 3,3 | 3,1 | 3,0 | 3,0 | 2,5 | 2,3 | 1,7 | 1,4 | 1,3 | 1,3 | - | 24 | - | | |
| 26 | - | - | - | - | - | 2,8 | 2,8 | 2,6 | 2,4 | 2,4 | 1,9 | 1,8 | 1,2 | 0,9 | 0,9 | 0,9 | - | 26 | - | | |
| 28 | - | - | - | - | - | - | 2,3 | 2,1 | 1,9 | 1,9 | 1,5 | 1,4 | 0,8 | - | - | - | - | 28 | - | | |
| 30 | - | - | - | - | - | - | 1,9 | 1,7 | 1,6 | 1,6 | 1,1 | 1,0 | - | - | - | - | - | 30 | - | | |
| 32 | - | - | - | - | - | - | 1,6 | 1,4 | 1,2 | 1,2 | 0,8 | 0,7 | - | - | - | - | - | 32 | - | | |
| 34 | - | - | - | - | - | - | - | 1,1 | 0,9 | 0,9 | - | - | - | - | - | - | - | 34 | - | | |
| 36 | - | - | - | - | - | - | - | - | 0,7 | - | - | - | - | - | - | - | - | 36 | - | | |
| 1) | 12,4 | 8,8 | 6,2 | 4,6 | 3,5 | 2,5 | 1,8 | 1,1 | - | - | - | - | - | - | - | - | - | 1) | - | | |

| 3,3 t | | 8,08 m x 6,48 m | | | | | | | | | | | | | | 1,5 m | | 360° | | EN13000 | |
|-------|------|-----------------|------|------|------|------|------|------|------|------|------|------|------|------|------|-------|------|------|------|---------|--|
| | | (m) | | | | | | | | | | | | | | | | | | | |
| | | 10,9 | 14,4 | 17,9 | 21,4 | 24,9 | 28,4 | 31,9 | 35,4 | 38,9 | 42,4 | 45,9 | 49,4 | 52,9 | 55,5 | 58,0 | 60,0 | | | | |
| m | t | t | t | t | t | t | t | t | t | t | t | t | t | t | t | t | t | m | t | | |
| 3 | 26,6 | 26,6 | 26,6 | 26,6 | - | - | - | - | - | - | - | - | - | - | - | - | - | 3 | 26,6 | | |
| 3,5 | 26,6 | 26,6 | 26,6 | 26,6 | - | - | - | - | - | - | - | - | - | - | - | - | - | 3,5 | 26,6 | | |
| 4 | 26,6 | 26,6 | 26,6 | 26,6 | 26,6 | - | - | - | - | - | - | - | - | - | - | - | - | 4 | 26,6 | | |
| 4,5 | 26,6 | 26,6 | 26,6 | 26,6 | 26,6 | - | - | - | - | - | - | - | - | - | - | - | - | 4,5 | 26,6 | | |
| 5 | 26,6 | 26,6 | 26,6 | 26,6 | 26,6 | 26,6 | 26,1 | - | - | - | - | - | - | - | - | - | - | 5 | 26,6 | | |
| 6 | 26,6 | 26,6 | 26,6 | 26,6 | 25,4 | 24,5 | 22,8 | - | - | - | - | - | - | - | - | - | - | 6 | 26,6 | | |
| 7 | 23,8 | 24,7 | 23,4 | 21,9 | 21,4 | 19,8 | 18,7 | 17,0 | - | - | - | - | - | - | - | - | - | 7 | 23,8 | | |
| 8 | 17,9 | 18,9 | 19,1 | 18,8 | 17,7 | 16,7 | 15,8 | 15,0 | 13,5 | - | - | - | - | - | - | - | - | 8 | 17,9 | | |
| 9 | 14,1 | 15,3 | 15,8 | 15,8 | 15,0 | 14,4 | 13,8 | 13,3 | 12,5 | - | - | - | - | - | - | - | - | 9 | 14,1 | | |
| 10 | - | 12,6 | 13,0 | 13,0 | 13,1 | 12,8 | 12,2 | 11,6 | 11,3 | 10,7 | - | - | - | - | - | - | - | 10 | - | | |
| 12 | - | 9,0 | 9,6 | 9,8 | 9,8 | 9,7 | 9,7 | 9,4 | 8,9 | 8,2 | 7,7 | 7,2 | - | - | - | - | - | 12 | - | | |
| 14 | - | 4,7 | 7,4 | 7,5 | 7,6 | 7,6 | 7,5 | 7,3 | 7,0 | 6,8 | 6,0 | 5,7 | 4,9 | 4,6 | 4,5 | - | - | 14 | - | | |
| 16 | - | - | 5,8 | 5,9 | 6,1 | 6,0 | 5,9 | 5,8 | 5,6 | 5,4 | 4,7 | 4,4 | 3,7 | 3,4 | 3,2 | 3,2 | - | 16 | - | | |
| 18 | - | - | - | 4,7 | 4,9 | 4,8 | 4,8 | 4,6 | 4,4 | 4,4 | 3,7 | 3,4 | 2,7 | 2,4 | 2,3 | 2,3 | - | 18 | - | | |
| 20 | - | - | - | 3,8 | 4,0 | 3,9 | 3,9 | 3,7 | 3,5 | 3,5 | 2,9 | 2,6 | 1,9 | 1,7 | 1,5 | 1,5 | - | 20 | - | | |
| 22 | - | - | - | - | 3,3 | 3,2 | 3,2 | 2,9 | 2,8 | 2,8 | 2,2 | 2,0 | 1,3 | 1,1 | 1,0 | 0,9 | - | 22 | - | | |
| 24 | - | - | - | - | 2,7 | 2,6 | 2,6 | 2,3 | 2,2 | 2,2 | 1,7 | 1,4 | 0,8 | - | - | - | - | 24 | - | | |
| 26 | - | - | - | - | - | 2,1 | 2,1 | 1,9 | 1,7 | 1,7 | 1,2 | 1,0 | - | - | - | - | - | 26 | - | | |
| 28 | - | - | - | - | - | - | 1,7 | 1,5 | 1,3 | 1,3 | 0,8 | - | - | - | - | - | - | 28 | - | | |
| 30 | - | - | - | - | - | - | 1,3 | 1,1 | 1,0 | 1,0 | - | - | - | - | - | - | - | 30 | - | | |
| 32 | - | - | - | - | - | - | 1,1 | 0,8 | - | - | - | - | - | - | - | - | - | 32 | - | | |
| 1) | 11,6 | 7,3 | 5,1 | 3,7 | 2,7 | 1,8 | 1,2 | - | - | - | - | - | - | - | - | - | - | 1) | - | | |

1) Capacities with horizontal boom · Traglast horizontal · Charges avec flèche horizontale · Capacità con braccio orizzontale · Capacidad con pluma horizontal · Capacidade com lança horizontal · Грузоподъемность с горизонтальной стрелой

| 17,7 t | | 8,08 m x 4,48 m | | | | | | | | | | | | | | | | 1,5 m | | 360° | | EN13000 | |
|--------|---|-----------------|------|------|------|------|------|------|------|------|------|------|------|------|------|------|------|-------|-----|------|--|---------|--|
| | | (m) | | | | | | | | | | | | | | | | | | | | | |
| | | 10,9 | 14,4 | 17,9 | 21,4 | 24,9 | 28,4 | 31,9 | 35,4 | 38,9 | 42,4 | 45,9 | 49,4 | 52,9 | 55,5 | 58,0 | 60,0 | | | | | | |
| m | t | t | t | t | t | t | t | t | t | t | t | t | t | t | t | t | t | m | m | | | | |
| 3 | | 26,6 | 26,6 | 26,6 | 26,6 | - | - | - | - | - | - | - | - | - | - | - | - | 3 | 3 | | | | |
| 3,5 | | 26,6 | 26,6 | 26,6 | 26,6 | - | - | - | - | - | - | - | - | - | - | - | - | 3,5 | 3,5 | | | | |
| 4 | | 26,6 | 26,6 | 26,6 | 26,6 | 26,6 | - | - | - | - | - | - | - | - | - | - | - | 4 | 4 | | | | |
| 4,5 | | 26,6 | 26,6 | 26,6 | 26,6 | 26,6 | - | - | - | - | - | - | - | - | - | - | - | 4,5 | 4,5 | | | | |
| 5 | | 26,6 | 26,6 | 26,6 | 26,6 | 26,6 | 26,1 | - | - | - | - | - | - | - | - | - | - | 5 | 5 | | | | |
| 6 | | 26,6 | 26,6 | 26,6 | 26,6 | 25,5 | 24,7 | 22,8 | - | - | - | - | - | - | - | - | - | 6 | 6 | | | | |
| 7 | | 22,0 | 22,8 | 22,9 | 22,8 | 22,2 | 20,8 | 19,5 | 18,0 | - | - | - | - | - | - | - | - | 7 | 7 | | | | |
| 8 | | 17,6 | 18,3 | 18,9 | 18,9 | 18,8 | 17,8 | 17,0 | 16,0 | 14,7 | - | - | - | - | - | - | - | 8 | 8 | | | | |
| 9 | | 14,5 | 15,4 | 15,7 | 15,8 | 15,6 | 15,5 | 15,0 | 14,3 | 13,6 | 12,3 | - | - | - | - | - | - | 9 | 9 | | | | |
| 10 | | - | 13,0 | 13,3 | 13,4 | 13,2 | 13,5 | 13,2 | 12,7 | 12,2 | 11,6 | - | - | - | - | - | - | 10 | 10 | | | | |
| 12 | | - | 9,8 | 10,1 | 10,4 | 10,4 | 10,2 | 10,3 | 10,1 | 10,1 | 9,9 | 9,4 | 8,3 | - | - | - | - | 12 | 12 | | | | |
| 14 | | - | 6,1 | 8,1 | 8,2 | 8,2 | 8,3 | 8,3 | 8,1 | 8,0 | 7,8 | 7,6 | 7,0 | 6,7 | 6,3 | 5,4 | - | 14 | 14 | | | | |
| 16 | | - | - | 6,6 | 6,7 | 6,8 | 6,8 | 6,7 | 6,6 | 6,5 | 6,5 | 6,1 | 6,1 | 5,5 | 5,2 | 5,1 | 4,8 | 16 | 16 | | | | |
| 18 | | - | - | - | 5,5 | 5,6 | 5,6 | 5,6 | 5,4 | 5,3 | 5,3 | 5,0 | 4,9 | 4,5 | 4,2 | 4,1 | 4,1 | 18 | 18 | | | | |
| 20 | | - | - | - | 4,7 | 4,8 | 4,7 | 4,7 | 4,6 | 4,4 | 4,4 | 4,1 | 4,1 | 3,6 | 3,4 | 3,3 | 3,3 | 20 | 20 | | | | |
| 22 | | - | - | - | - | 4,1 | 4,0 | 4,0 | 3,8 | 3,7 | 3,7 | 3,4 | 3,4 | 2,9 | 2,7 | 2,6 | 2,6 | 22 | 22 | | | | |
| 24 | | - | - | - | - | 3,5 | 3,4 | 3,4 | 3,3 | 3,2 | 3,2 | 2,8 | 2,8 | 2,3 | 2,1 | 2,0 | 2,0 | 24 | 24 | | | | |
| 26 | | - | - | - | - | - | 3,0 | 3,0 | 2,8 | 2,7 | 2,7 | 2,3 | 2,3 | 1,8 | 1,6 | 1,5 | 1,5 | 26 | 26 | | | | |
| 28 | | - | - | - | - | - | 1,0 | 2,6 | 2,4 | 2,3 | 2,3 | 1,9 | 1,9 | 1,4 | 1,2 | 1,1 | 1,1 | 28 | 28 | | | | |
| 30 | | - | - | - | - | - | - | 2,2 | 2,1 | 1,9 | 1,9 | 1,6 | 1,5 | 1,0 | 0,8 | 0,7 | 0,7 | 30 | 30 | | | | |
| 32 | | - | - | - | - | - | - | 1,9 | 1,8 | 1,6 | 1,6 | 1,2 | 1,2 | - | - | - | - | 32 | 32 | | | | |
| 34 | | - | - | - | - | - | - | - | 1,5 | 1,4 | 1,4 | 0,9 | 0,9 | - | - | - | - | 34 | 34 | | | | |
| 36 | | - | - | - | - | - | - | - | - | 1,1 | 1,1 | - | - | - | - | - | - | 36 | 36 | | | | |
| 38 | | - | - | - | - | - | - | - | - | 0,8 | 0,9 | - | - | - | - | - | - | 38 | 38 | | | | |
| 1) | | 12,3 | 8,2 | 6,0 | 4,5 | 3,5 | 2,7 | 2,1 | 1,5 | 0,9 | - | - | - | - | - | - | - | 1) | 1) | | | | |

| 9,3 t | | 8,08 m x 4,48 m | | | | | | | | | | | | | | | | 1,5 m | | 360° | | EN13000 | |
|-------|---|-----------------|------|------|------|------|------|------|------|------|------|------|------|------|------|------|------|-------|-----|------|--|---------|--|
| | | (m) | | | | | | | | | | | | | | | | | | | | | |
| | | 10,9 | 14,4 | 17,9 | 21,4 | 24,9 | 28,4 | 31,9 | 35,4 | 38,9 | 42,4 | 45,9 | 49,4 | 52,9 | 55,5 | 58,0 | 60,0 | | | | | | |
| m | t | t | t | t | t | t | t | t | t | t | t | t | t | t | t | t | t | m | m | | | | |
| 3 | | 26,6 | 26,6 | 26,6 | 26,6 | - | - | - | - | - | - | - | - | - | - | - | - | 3 | 3 | | | | |
| 3,5 | | 26,6 | 26,6 | 26,6 | 26,6 | - | - | - | - | - | - | - | - | - | - | - | - | 3,5 | 3,5 | | | | |
| 4 | | 26,6 | 26,6 | 26,6 | 26,6 | 26,6 | - | - | - | - | - | - | - | - | - | - | - | 4 | 4 | | | | |
| 4,5 | | 26,6 | 26,6 | 26,6 | 26,6 | 26,6 | 26,3 | - | - | - | - | - | - | - | - | - | - | 4,5 | 4,5 | | | | |
| 5 | | 26,6 | 26,6 | 26,6 | 25,0 | 23,9 | 22,3 | - | - | - | - | - | - | - | - | - | - | 5 | 5 | | | | |
| 6 | | 20,9 | 21,7 | 21,7 | 20,8 | 19,4 | 18,4 | 17,4 | - | - | - | - | - | - | - | - | - | 6 | 6 | | | | |
| 7 | | 15,8 | 16,8 | 17,2 | 17,2 | 16,4 | 15,8 | 14,9 | 14,1 | - | - | - | - | - | - | - | - | 7 | 7 | | | | |
| 8 | | 12,4 | 13,4 | 13,7 | 13,9 | 14,1 | 13,5 | 13,1 | 12,5 | 11,7 | - | - | - | - | - | - | - | 8 | 8 | | | | |
| 9 | | 10,1 | 11,0 | 11,5 | 11,7 | 11,7 | 11,8 | 11,5 | 10,9 | 10,4 | 8,8 | - | - | - | - | - | - | 9 | 9 | | | | |
| 10 | | - | 9,2 | 9,8 | 9,9 | 10,0 | 10,0 | 9,9 | 9,6 | 9,1 | 8,5 | - | - | - | - | - | - | 10 | 10 | | | | |
| 12 | | - | 6,7 | 7,3 | 7,4 | 7,6 | 7,4 | 7,5 | 7,3 | 7,1 | 7,0 | 6,3 | 5,9 | - | - | - | - | 12 | 12 | | | | |
| 14 | | - | 3,6 | 5,6 | 5,7 | 5,9 | 5,8 | 5,8 | 5,6 | 5,5 | 5,5 | 4,9 | 4,6 | 3,9 | 3,6 | 3,5 | - | 14 | 14 | | | | |
| 16 | | - | - | 4,4 | 4,5 | 4,7 | 4,6 | 4,6 | 4,4 | 4,3 | 4,3 | 3,9 | 3,6 | 2,9 | 2,7 | 2,6 | 2,6 | 16 | 16 | | | | |
| 18 | | - | - | - | 3,7 | 3,8 | 3,7 | 3,7 | 3,5 | 3,4 | 3,4 | 3,1 | 2,8 | 2,2 | 1,9 | 1,8 | 1,8 | 18 | 18 | | | | |
| 20 | | - | - | - | 3,0 | 3,1 | 3,0 | 3,0 | 2,9 | 2,8 | 2,8 | 2,4 | 2,1 | 1,5 | 1,2 | 1,1 | 1,1 | 20 | 20 | | | | |
| 22 | | - | - | - | - | 2,6 | 2,5 | 2,5 | 2,3 | 2,2 | 2,2 | 1,8 | 1,6 | 1,0 | 0,7 | - | - | 22 | 22 | | | | |
| 24 | | - | - | - | - | 2,2 | 2,1 | 2,1 | 1,9 | 1,8 | 1,8 | 1,3 | 1,1 | - | - | - | - | 24 | 24 | | | | |
| 26 | | - | - | - | - | - | 1,7 | 1,7 | 1,5 | 1,4 | 1,4 | 0,9 | 0,7 | - | - | - | - | 26 | 26 | | | | |
| 28 | | - | - | - | - | - | - | 1,4 | 1,2 | 1,0 | 1,1 | - | - | - | - | - | - | 28 | 28 | | | | |
| 30 | | - | - | - | - | - | - | 1,1 | 0,9 | 0,7 | 0,7 | - | - | - | - | - | - | 30 | 30 | | | | |
| 32 | | - | - | - | - | - | - | 0,8 | - | - | - | - | - | - | - | - | - | 32 | 32 | | | | |
| 1) | | 8,4 | 5,5 | 4,0 | 2,9 | 2,1 | 1,5 | 1,0 | - | - | - | - | - | - | - | - | - | 1) | 1) | | | | |

1) Capacities with horizontal boom · Traglast horizontal · Charges avec flèche horizontale · Capacità con braccio orizzontale · Capacidad con pluma horizontal · Capacidade com lança horizontal · Грузоподъемность с горизонтальной стрелой

| 6,4 t | | 8,08 m x 4,48 m | | | | | | | | | | | | | | | | 1,5 m | | 360° | | EN13000 | |
|-------|------|-----------------|------|------|------|------|------|------|------|------|------|------|------|------|------|------|------|-------|------|------|--|---------|--|
| | | (m) | | | | | | | | | | | | | | | | | | | | | |
| | | 10,9 | 14,4 | 17,9 | 21,4 | 24,9 | 28,4 | 31,9 | 35,4 | 38,9 | 42,4 | 45,9 | 49,4 | 52,9 | 55,5 | 58,0 | 60,0 | | | | | | |
| m | t | t | t | t | t | t | t | t | t | t | t | t | t | t | t | t | t | m | t | | | | |
| 3 | 26,6 | 26,6 | 26,6 | 26,6 | - | - | - | - | - | - | - | - | - | - | - | - | - | 3 | 26,6 | | | | |
| 3,5 | 26,6 | 26,6 | 26,6 | 26,6 | - | - | - | - | - | - | - | - | - | - | - | - | - | 3,5 | 26,6 | | | | |
| 4 | 26,6 | 26,6 | 26,6 | 26,6 | 26,6 | - | - | - | - | - | - | - | - | - | - | - | - | 4 | 26,6 | | | | |
| 4,5 | 26,6 | 26,6 | 26,6 | 25,5 | 23,7 | - | - | - | - | - | - | - | - | - | - | - | - | 4,5 | 26,6 | | | | |
| 5 | 26,0 | 25,5 | 23,8 | 22,8 | 21,1 | 19,8 | - | - | - | - | - | - | - | - | - | - | - | 5 | 26,0 | | | | |
| 6 | 18,2 | 19,3 | 19,4 | 18,2 | 17,4 | 16,5 | 15,6 | - | - | - | - | - | - | - | - | - | - | 6 | 18,2 | | | | |
| 7 | 13,6 | 14,6 | 15,0 | 15,2 | 14,7 | 13,9 | 13,5 | 12,3 | - | - | - | - | - | - | - | - | - | 7 | 13,6 | | | | |
| 8 | 10,7 | 11,6 | 12,2 | 12,4 | 12,4 | 12,1 | 11,5 | 10,9 | 10,1 | - | - | - | - | - | - | - | - | 8 | 10,7 | | | | |
| 9 | 8,6 | 9,5 | 10,1 | 10,2 | 10,3 | 10,3 | 10,0 | 9,4 | 8,9 | 8,5 | - | - | - | - | - | - | - | 9 | 8,6 | | | | |
| 10 | - | 7,9 | 8,5 | 8,6 | 8,8 | 8,7 | 8,6 | 8,2 | 7,8 | 7,5 | - | - | - | - | - | - | - | 10 | - | | | | |
| 12 | - | 5,7 | 6,2 | 6,3 | 6,5 | 6,4 | 6,4 | 6,2 | 6,1 | 5,9 | 5,1 | 4,8 | - | - | - | - | - | 12 | - | | | | |
| 14 | - | 2,7 | 4,8 | 4,8 | 5,0 | 4,9 | 4,9 | 4,7 | 4,6 | 4,6 | 3,9 | 3,6 | 2,9 | 2,7 | 2,6 | - | - | 14 | - | | | | |
| 16 | - | - | 3,7 | 3,8 | 4,0 | 3,9 | 3,9 | 3,7 | 3,6 | 3,6 | 3,0 | 2,8 | 2,1 | 1,8 | 1,7 | - | - | 16 | - | | | | |
| 18 | - | - | - | 3,0 | 3,2 | 3,1 | 3,1 | 2,9 | 2,8 | 2,8 | 2,3 | 2,0 | 1,4 | 1,1 | 1,0 | - | - | 18 | - | | | | |
| 20 | - | - | - | 2,4 | 2,6 | 2,5 | 2,5 | 2,3 | 2,2 | 2,2 | 1,6 | 1,4 | 0,8 | - | - | - | - | 20 | - | | | | |
| 22 | - | - | - | - | 2,1 | 2,0 | 2,0 | 1,8 | 1,7 | 1,7 | 1,1 | 0,9 | - | - | - | - | - | 22 | - | | | | |
| 24 | - | - | - | - | 1,7 | 1,6 | 1,6 | 1,4 | 1,3 | 1,3 | 0,7 | - | - | - | - | - | - | 24 | - | | | | |
| 26 | - | - | - | - | - | 1,3 | 1,3 | 1,0 | 0,9 | 0,9 | - | - | - | - | - | - | - | 26 | - | | | | |
| 28 | - | - | - | - | - | - | 0,9 | 0,7 | - | - | - | - | - | - | - | - | - | 28 | - | | | | |
| 1) | 7,1 | 4,6 | 3,3 | 2,3 | 1,7 | 1,1 | - | - | - | - | - | - | - | - | - | - | - | 1) | 7,1 | | | | |

| 3,3 t | | 8,08 m x 4,48 m | | | | | | | | | | | | | | | | 1,5 m | | 360° | | EN13000 | |
|-------|------|-----------------|------|------|------|------|------|------|------|------|------|------|------|------|------|------|------|-------|------|------|--|---------|--|
| | | (m) | | | | | | | | | | | | | | | | | | | | | |
| | | 10,9 | 14,4 | 17,9 | 21,4 | 24,9 | 28,4 | 31,9 | 35,4 | 38,9 | 42,4 | 45,9 | 49,4 | 52,9 | 55,5 | 58,0 | 60,0 | | | | | | |
| m | t | t | t | t | t | t | t | t | t | t | t | t | t | t | t | t | t | m | t | | | | |
| 3 | 26,6 | 26,6 | 26,6 | 26,6 | - | - | - | - | - | - | - | - | - | - | - | - | - | 3 | 26,6 | | | | |
| 3,5 | 26,6 | 26,6 | 26,6 | 26,6 | - | - | - | - | - | - | - | - | - | - | - | - | - | 3,5 | 26,6 | | | | |
| 4 | 26,6 | 26,6 | 26,6 | 25,5 | 23,2 | - | - | - | - | - | - | - | - | - | - | - | - | 4 | 26,6 | | | | |
| 4,5 | 26,6 | 25,2 | 23,9 | 22,1 | 20,5 | - | - | - | - | - | - | - | - | - | - | - | - | 4,5 | 26,6 | | | | |
| 5 | 22,0 | 21,8 | 20,9 | 19,5 | 18,4 | 17,2 | - | - | - | - | - | - | - | - | - | - | - | 5 | 22,0 | | | | |
| 6 | 15,2 | 16,4 | 16,5 | 16,0 | 15,0 | 14,4 | 13,4 | - | - | - | - | - | - | - | - | - | - | 6 | 15,2 | | | | |
| 7 | 11,3 | 12,3 | 12,9 | 13,2 | 12,7 | 12,0 | 11,4 | 10,3 | - | - | - | - | - | - | - | - | - | 7 | 11,3 | | | | |
| 8 | 8,8 | 9,7 | 10,4 | 10,5 | 10,6 | 10,2 | 9,7 | 9,1 | 8,4 | - | - | - | - | - | - | - | - | 8 | 8,8 | | | | |
| 9 | 6,9 | 7,8 | 8,5 | 8,6 | 8,8 | 8,7 | 8,3 | 7,8 | 7,3 | 7,0 | - | - | - | - | - | - | - | 9 | 6,9 | | | | |
| 10 | - | 6,5 | 7,1 | 7,1 | 7,4 | 7,2 | 7,2 | 6,8 | 6,4 | 6,1 | - | - | - | - | - | - | - | 10 | - | | | | |
| 12 | - | 4,5 | 5,1 | 5,2 | 5,4 | 5,3 | 5,3 | 5,1 | 4,8 | 4,6 | 3,9 | 3,6 | - | - | - | - | - | 12 | - | | | | |
| 14 | - | 1,7 | 3,8 | 3,9 | 4,1 | 4,0 | 4,0 | 3,8 | 3,7 | 3,5 | 2,8 | 2,6 | - | - | - | - | - | 14 | - | | | | |
| 16 | - | - | 2,9 | 3,0 | 3,2 | 3,1 | 3,1 | 2,9 | 2,8 | 2,7 | 2,0 | 1,8 | - | - | - | - | - | 16 | - | | | | |
| 18 | - | - | - | 2,3 | 2,5 | 2,4 | 2,4 | 2,2 | 2,1 | 2,0 | 1,4 | 1,1 | - | - | - | - | - | 18 | - | | | | |
| 20 | - | - | - | 1,8 | 2,0 | 1,8 | 1,9 | 1,7 | 1,6 | 1,4 | 0,8 | - | - | - | - | - | - | 20 | - | | | | |
| 22 | - | - | - | - | 1,5 | 1,4 | 1,4 | 1,2 | 1,1 | 1,0 | - | - | - | - | - | - | - | 22 | - | | | | |
| 24 | - | - | - | - | 1,2 | 1,0 | 1,0 | 0,8 | - | - | - | - | - | - | - | - | - | 24 | - | | | | |
| 26 | - | - | - | - | - | 0,7 | 0,7 | - | - | - | - | - | - | - | - | - | - | 26 | - | | | | |
| 1) | 5,7 | 3,6 | 2,5 | 1,7 | 1,1 | - | - | - | - | - | - | - | - | - | - | - | - | 1) | 5,7 | | | | |

1) Capacities with horizontal boom · Traglast horizontal · Charges avec flèche horizontale · Capacità con braccio orizzontale · Capacidad con pluma horizontal · Capacidade com lança horizontal · Грузоподъемность с горизонтальной стрелой

| 9,3 t | | 8,08 m x 3,18 m | | | | | | | 1,5 m | | | | 360° | | | | EN13000 | | |
|-------|--|-----------------|------|------|------|------|------|------|-------|------|------|------|------|------|------|------|---------|-----|--|
| | | (m) | | | | | | | | | | | | | | | | | |
| | | 10,9 | 14,4 | 17,9 | 21,4 | 24,9 | 28,4 | 31,9 | 35,4 | 38,9 | 42,4 | 45,9 | 49,4 | 52,9 | 55,5 | 58,0 | 60,0 | | |
| | | t | t | t | t | t | t | t | t | t | t | t | t | t | t | t | t | | |
| | | m | t | t | t | t | t | t | t | t | t | t | t | t | t | t | t | | |
| 3 | | 26,6 | 26,6 | 26,6 | 26,6 | - | - | - | - | - | - | - | - | - | - | - | - | 3 | |
| 3,5 | | 26,6 | 26,6 | 26,6 | 25,3 | - | - | - | - | - | - | - | - | - | - | - | - | 3,5 | |
| 4 | | 26,6 | 25,0 | 23,8 | 22,1 | 20,3 | - | - | - | - | - | - | - | - | - | - | - | 4 | |
| 4,5 | | 22,2 | 22,1 | 20,9 | 19,7 | 18,7 | - | - | - | - | - | - | - | - | - | - | - | 4,5 | |
| 5 | | 18,4 | 19,4 | 18,5 | 17,6 | 16,7 | 16,0 | - | - | - | - | - | - | - | - | - | - | 5 | |
| 6 | | 13,5 | 14,4 | 15,0 | 14,6 | 14,0 | 13,2 | 12,4 | - | - | - | - | - | - | - | - | - | 6 | |
| 7 | | 10,3 | 11,2 | 11,9 | 12,0 | 11,8 | 11,2 | 10,6 | 9,7 | - | - | - | - | - | - | - | - | 7 | |
| 8 | | 8,2 | 9,0 | 9,6 | 9,7 | 9,9 | 9,6 | 9,2 | 8,6 | 8,0 | - | - | - | - | - | - | - | 8 | |
| 9 | | 6,6 | 7,4 | 8,0 | 8,1 | 8,3 | 8,2 | 8,0 | 7,5 | 7,0 | 6,8 | - | - | - | - | - | - | 9 | |
| 10 | | - | 6,2 | 6,8 | 6,8 | 7,0 | 6,9 | 6,9 | 6,5 | 6,1 | 5,9 | - | - | - | - | - | - | 10 | |
| 12 | | - | 4,5 | 5,0 | 5,1 | 5,2 | 5,1 | 5,1 | 5,0 | 4,7 | 4,6 | 3,9 | 3,6 | - | - | - | - | 12 | |
| 14 | | - | 1,8 | 3,8 | 3,9 | 4,0 | 3,9 | 3,9 | 3,8 | 3,6 | 3,6 | 2,9 | 2,7 | - | - | - | - | 14 | |
| 16 | | - | - | 2,9 | 3,0 | 3,2 | 3,1 | 3,1 | 2,9 | 2,8 | 2,7 | 2,1 | 1,9 | - | - | - | - | 16 | |
| 18 | | - | - | - | 2,3 | 2,5 | 2,4 | 2,4 | 2,2 | 2,1 | 2,1 | 1,5 | 1,2 | - | - | - | - | 18 | |
| 20 | | - | - | - | 1,8 | 2,0 | 1,9 | 1,9 | 1,7 | 1,6 | 1,5 | 0,9 | - | - | - | - | - | 20 | |
| 22 | | - | - | - | - | 1,6 | 1,5 | 1,5 | 1,3 | 1,2 | 1,1 | - | - | - | - | - | - | 22 | |
| 24 | | - | - | - | - | 1,2 | 1,1 | 1,1 | 0,9 | 0,8 | 0,7 | - | - | - | - | - | - | 24 | |
| 26 | | - | - | - | - | - | 0,8 | 0,8 | - | - | - | - | - | - | - | - | - | 26 | |
| 1) | | 5,5 | 3,6 | 2,5 | 1,8 | 1,2 | - | - | - | - | - | - | - | - | - | - | - | 1) | |

1) Capacities with horizontal boom · Traglast horizontal · Charges avec flèche horizontale · Capacità con braccio orizzontale · Capacidad con pluma horizontal · Capacidade com lança horizontal · Грузоподъемность с горизонтальной стрелой

| 6,4 t | | 8,08 m x 3,18 m | | | | | | | | | | | | | | | | 1,5 m | | 360° | | EN13000 | |
|-------|------|-----------------|------|------|------|------|------|------|------|------|------|------|------|------|------|------|------|-------|------|------|--|---------|--|
| | | (m) | | | | | | | | | | | | | | | | | | | | | |
| | | 10,9 | 14,4 | 17,9 | 21,4 | 24,9 | 28,4 | 31,9 | 35,4 | 38,9 | 42,4 | 45,9 | 49,4 | 52,9 | 55,5 | 58,0 | 60,0 | | | | | | |
| m | t | t | t | t | t | t | t | t | t | t | t | t | t | t | t | t | t | m | t | | | | |
| 3 | 26,6 | 26,6 | 26,6 | 24,8 | - | - | - | - | - | - | - | - | - | - | - | - | - | 3 | 26,6 | | | | |
| 3,5 | 26,6 | 25,5 | 24,0 | 22,3 | - | - | - | - | - | - | - | - | - | - | - | - | - | 3,5 | 26,6 | | | | |
| 4 | 23,0 | 22,1 | 20,7 | 19,4 | 18,2 | - | - | - | - | - | - | - | - | - | - | - | - | 4 | 23,0 | | | | |
| 4,5 | 19,1 | 19,1 | 18,1 | 17,3 | 16,4 | - | - | - | - | - | - | - | - | - | - | - | - | 4,5 | 19,1 | | | | |
| 5 | 15,8 | 16,8 | 16,3 | 15,5 | 14,7 | 13,8 | - | - | - | - | - | - | - | - | - | - | - | 5 | 15,8 | | | | |
| 6 | 11,4 | 12,4 | 13,0 | 12,6 | 12,1 | 11,4 | 10,6 | - | - | - | - | - | - | - | - | - | - | 6 | 11,4 | | | | |
| 7 | 8,7 | 9,6 | 10,2 | 10,3 | 10,1 | 9,6 | 9,1 | 8,2 | - | - | - | - | - | - | - | - | - | 7 | 8,7 | | | | |
| 8 | 6,8 | 7,6 | 8,2 | 8,3 | 8,5 | 8,1 | 7,8 | 7,3 | 6,6 | - | - | - | - | - | - | - | - | 8 | 6,8 | | | | |
| 9 | 5,4 | 6,2 | 6,8 | 6,9 | 7,1 | 7,0 | 6,7 | 6,2 | 5,8 | 5,6 | - | - | - | - | - | - | - | 9 | 5,4 | | | | |
| 10 | - | 5,1 | 5,7 | 5,8 | 6,0 | 5,9 | 5,8 | 5,4 | 5,0 | 4,8 | - | - | - | - | - | - | - | 10 | - | | | | |
| 12 | - | 3,6 | 4,1 | 4,2 | 4,4 | 4,3 | 4,3 | 4,1 | 3,8 | 3,6 | 3,0 | 2,7 | - | - | - | - | - | 12 | - | | | | |
| 14 | - | 0,9 | 3,1 | 3,1 | 3,3 | 3,2 | 3,2 | 3,0 | 2,9 | 2,7 | 2,1 | 1,8 | - | - | - | - | - | 14 | - | | | | |
| 16 | - | - | 2,3 | 2,4 | 2,5 | 2,4 | 2,5 | 2,3 | 2,1 | 1,9 | 1,3 | 1,1 | - | - | - | - | - | 16 | - | | | | |
| 18 | - | - | - | 1,8 | 2,0 | 1,9 | 1,9 | 1,7 | 1,5 | 1,3 | 0,8 | - | - | - | - | - | - | 18 | - | | | | |
| 20 | - | - | - | 1,4 | 1,5 | 1,4 | 1,4 | 1,2 | 1,0 | 0,9 | - | - | - | - | - | - | - | 20 | - | | | | |
| 22 | - | - | - | - | 1,1 | 1,0 | 1,0 | 0,8 | - | - | - | - | - | - | - | - | - | 22 | - | | | | |
| 24 | - | - | - | - | 0,8 | - | - | - | - | - | - | - | - | - | - | - | - | 24 | - | | | | |
| 1) | 4,4 | 2,8 | 2,0 | 1,3 | 0,7 | - | - | - | - | - | - | - | - | - | - | - | - | 1) | | | | | |

| 3,3 t | | 8,08 m x 3,18 m | | | | | | | | | | | | | | | | 1,5 m | | 360° | | EN13000 | |
|-------|------|-----------------|------|------|------|------|------|------|------|------|------|------|------|------|------|------|------|-------|------|------|--|---------|--|
| | | (m) | | | | | | | | | | | | | | | | | | | | | |
| | | 10,9 | 14,4 | 17,9 | 21,4 | 24,9 | 28,4 | 31,9 | 35,4 | 38,9 | 42,4 | 45,9 | 49,4 | 52,9 | 55,5 | 58,0 | 60,0 | | | | | | |
| m | t | t | t | t | t | t | t | t | t | t | t | t | t | t | t | t | t | m | t | | | | |
| 3 | 26,6 | 26,2 | 24,0 | 20,9 | - | - | - | - | - | - | - | - | - | - | - | - | - | 3 | 26,6 | | | | |
| 3,5 | 22,9 | 21,8 | 20,2 | 19,1 | - | - | - | - | - | - | - | - | - | - | - | - | - | 3,5 | 22,9 | | | | |
| 4 | 19,1 | 18,5 | 17,7 | 16,6 | 15,3 | - | - | - | - | - | - | - | - | - | - | - | - | 4 | 19,1 | | | | |
| 4,5 | 15,8 | 16,0 | 15,4 | 14,6 | 13,8 | - | - | - | - | - | - | - | - | - | - | - | - | 4,5 | 15,8 | | | | |
| 5 | 13,0 | 13,9 | 13,6 | 12,9 | 12,3 | 11,5 | - | - | - | - | - | - | - | - | - | - | - | 5 | 13,0 | | | | |
| 6 | 9,3 | 10,2 | 10,8 | 10,4 | 10,0 | 9,4 | 8,7 | - | - | - | - | - | - | - | - | - | - | 6 | 9,3 | | | | |
| 7 | 6,9 | 7,8 | 8,4 | 8,5 | 8,3 | 7,8 | 7,4 | 6,5 | - | - | - | - | - | - | - | - | - | 7 | 6,9 | | | | |
| 8 | 5,3 | 6,1 | 6,7 | 6,8 | 7,0 | 6,6 | 6,3 | 5,8 | 5,2 | - | - | - | - | - | - | - | - | 8 | 5,3 | | | | |
| 9 | 4,1 | 4,9 | 5,5 | 5,6 | 5,8 | 5,6 | 5,3 | 4,9 | 4,6 | 4,3 | - | - | - | - | - | - | - | 9 | 4,1 | | | | |
| 10 | - | 4,0 | 4,6 | 4,6 | 4,8 | 4,7 | 4,6 | 4,2 | 3,9 | 3,6 | - | - | - | - | - | - | - | 10 | - | | | | |
| 12 | - | 2,7 | 3,2 | 3,3 | 3,5 | 3,4 | 3,3 | 3,1 | 2,7 | 2,6 | - | - | - | - | - | - | - | 12 | - | | | | |
| 14 | - | - | 2,3 | 2,4 | 2,5 | 2,4 | 2,4 | 2,2 | 1,9 | 1,7 | - | - | - | - | - | - | - | 14 | - | | | | |
| 16 | - | - | 1,6 | 1,7 | 1,9 | 1,8 | 1,8 | 1,5 | 1,2 | 1,1 | - | - | - | - | - | - | - | 16 | - | | | | |
| 18 | - | - | - | 1,2 | 1,4 | 1,3 | 1,2 | 1,0 | 0,7 | - | - | - | - | - | - | - | - | 18 | - | | | | |
| 20 | - | - | - | 0,7 | 0,9 | 0,8 | 0,8 | - | - | - | - | - | - | - | - | - | - | 20 | - | | | | |
| 1) | 3,2 | 2,0 | 1,3 | 0,7 | - | - | - | - | - | - | - | - | - | - | - | - | - | 1) | | | | | |

1) Capacities with horizontal boom · Traglast horizontal · Charges avec flèche horizontale · Capacità con braccio orizzontale · Capacidad con pluma horizontal · Capacidade com lança horizontal · Грузоподъемность с горизонтальной стрелой

Anmerkungen zu den Tragfähigkeiten · Conditions d'utilisation · Annotazioni sulle portate · Condiciones de utilización · Notas sobre capacidade de içamento · Примечания по грузоподъемности

Ratings are in compliance with EN13000.

Weight of hook blocks and slings is part of the load, and is to be deducted from the capacity ratings.

Consult operation manual for further details.

Note: Data published herein is intended as a guide only and shall not be construed to warrant applicability for lifting purposes. Crane operation is subject to the computer charts and operation manual both supplied with the crane.

Tragfähigkeiten entsprechen EN13000.

Das Gewicht der Unterflaschen, sowie die Lastaufnahmemittel, sind Bestandteile der Last und sind von den Tragfähigkeitsangaben abzuziehen.

Weitere Angaben in der Bedienungsanleitung des Kranes.

Anmerkung: Die Daten dieser Broschüre dienen nur zur allgemeinen Information; für ihre Richtigkeit übernehmen wir keine Haftung. Der Betrieb des Kranes ist nur mit den Original-Tragfähigkeitstabellen und mit der Bedienungsanleitung zulässig, die mit dem Kran mitgeliefert werden.

Le tableau de charges est conforme à la norme EN13000.

Les poids du crochet-moufle et de tous les accessoires d'élingage font partie de la charge et sont à déduire des charges indiquées.

Pour plus de détails consulter la notice d'utilisation de la grue.

Nota: Les renseignements ci-inclus sont donnés à titre indicatif et ne représentent aucune garantie d'utilisation pour les opérations de levage. La mise en service de la grue n'est autorisée qu'à condition que les tableaux de charges ainsi que le manuel de service, tels que fournis avec la grue, soient observés.

Le portate sono conformi alla norma EN13000.

Il peso del bozzello e delle attrezzature utilizzate per l'imbracatura del carico fanno parte del carico e sono quindi da detrarre dai valori di tabella.

Per ulteriori dettagli sulla velocità del vento, consultare il manuale di uso e manutenzione della gru.

Nota: I dati riportati su tale prospetto sono solo a titolo indicativo e pertanto non impegnativi. L'impiego della gru è ammesso solo rispettando le tabelle originali ed il manuale di uso fornito assieme alla gru.

Las capacidades de carga están sujetas a las normas EN13000.

El peso de los ganchos y eslingas son parte de la carga y serán deducidos de las capacidades brutas.

Consultar los manuales de operación para ampliar información.

Observación: Los datos publicados son solamente orientativos y no se deben interpretar como garantía de aplicación para determinadas operaciones de elevación. La manipulación de la grúa está sujeta a las cargas programadas en el ordenador y en el manual de operaciones, ambos suministrados con la grúa.

Valores nominais de acordo com a EN13000.

O peso dos moitões e eslingas faz parte da carga e tem de ser subtraído das capacidades nominais.

Consultar manual de operação para outros detalhes.

Nota: Os dados publicados aqui destinam-se a simples orientação e não devem ser interpretados como garantia de aplicabilidade para fins de içamento. A operação da grua depende de tabelas de computador e do manual de operação, ambos fornecidos com a máquina.

Номинальные значения соответствуют EN13000.

Вес крюкоблока и строп является частью груза и должен вычитаться из номинальных значений грузоподъемности.

Подробности см. в руководстве по эксплуатации.

Примечание. Публикуемые в настоящем издании данные приводятся только для справки и не должны использоваться при расчете нагрузки. При эксплуатации крана должны применяться компьютерные таблицы и руководство по эксплуатации, входящие в комплект поставки крана.

Basic machine

Equipment carrier

| | |
|--|---|
| Engine 340-5 | Mercedes-Benz OM471; Diesel engine; 340 kW / 1700 1/min (462 HP), torque 2200 Nm / 1000 1/min; The engine complies with EU Stage V/Tier 4F; Exhaust system complete stainless steel with SCR catalyzer. |
| Fuel tank | 350 l Diesel (no RME / biodiesel); 40 l Ad-Blue tank. |
| Transmission G230 | Mercedes-Benz G230-12; Automated gearbox with 12 forward speeds and 2 reverse; 2-stage transfer case with switchable longitudinal lock. |
| Axles 8 x 4 x 8 | 8 x 4 x 8; 4 axles, axles 1 and 4 driven and equipped with selectable transverse lock; All axles steered. |
| Suspension | Hydropneumatic suspension with axle load compensation; Hydraulically lockable; Manual or automatic levelling alternatively. |
| Steering | Dual circuit hydro servocom steering with emergency steering pump; Active rear axle steering. |
| Brakes | Pneumatic dual circuit service brake with antilock system, acting on all wheels; Disc brakes; additional, double-speed decompression brake; Spring-loaded parking brake. |
| Tire size 385/95 R25 (14.00R25) | Tires size 385/95 R25 (14.00R25); Steel rim 9,5-25/1,7"; TechKing ETCRANE 170F; or similar. |
| Cab 2550 | Type 2.55 m; Adjustable driver seat, armrests and pneumatic suspension; Height and tilt-adjustable steering wheel; Auxiliary /passenger seat; Powered door windows; Tinted glass; Electrically adjustable rear-view mirrors, heated; Radio; Seat heating. |
| Heating engine-dependent | Engine-dependent warm water heating with 12 kW heating power. |
| Aircondition | Aircondition for carrier cab with 7 kW rated cooling power. |
| Drive lights | Including low beam, upper beam, daytime running lights, fog lights and cornering lights. |
| Outriggers | H-4-Point design; Vertical and horizontal movement fully hydraulic; Manual or automatic levelling alternatively; 4 outrigger bases: 2.33 m, 3.18 m, 4.48 m and 6.48 m. |
| Outrigger pads | 4 square outrigger pads A = 0.26 m ² with transport position at vertical cylinder. |
| Outrigger basis monitoring | Individual monitoring of horizontal stroke; Deviation warning in crane cab. |
| Outrigger load indicator | The outrigger load is indicated in the operator cab and the outrigger control box. |
| Electronic immobiliser system | Prevents uncontrolled carrier mobilisation; Incl. 5 ignition keys. |
| Pneumatic tire filling plug | Pneumatic tire filling plug for self-filling of the wheels. |
| Contour safety marking | Continuous reflective strips on the sides of the chassis and on the rear. |

Equipment superstructure

| | |
|-----------------------------------|---|
| Telescopic boom HA60 | 10.9 m - 60 m; Single cylinder telescoping system, automatic telescoping; Attachments for all equipment and extensions; 3 sheaves integrated in boom head for max. capacity of 39.5 t. |
| Boom luffing | 1 luffing cylinder with automatic lowering brake valve. |
| Rotary drive | Single slewing gear unit with spring-loaded multi-disc brake. |
| H1 | Hoist with spring-loaded multi-disc brake; Resolver (hoist rotation indicator). |
| Counterweight 9.3 t | 9.3 t; 5 pieces; Automatic rigging system. |
| Control system | Enabling 4 simultaneous working movements; Electric pilot controls via 2 two-axis joysticks; Different control modes selectable for hydraulic circuits. |
| Operator aids | IC-1, with integrated electronic load moment indicator in accordance with EN13000; Color display; Displaying of current operating conditions, load charts, fault indicator; Signal lights indicating LMI-load; Crane data logger. |
| Working range limiter | Displaying and programmability of the work range limits by IC-1. |
| Hook height indication | Displaying and programmability of the hook height H1 by IC-1. |
| Cab 875 | Type 0.875 m; Tilt infinitely variable 16°; Sliding window rear; Fold-out front window; Extendable side pedestal, front pedestal; Handrails; Tinted safety glass; Pull-down sun visor; Radio; Seat heating. |
| Heating engine-independent | Engine-independent warm water heating with 5 kW heating power. |
| Aircondition | Aircondition in crane cab with 5 kW rated cooling power. |
| Anemometer | Removable, to be used with all extensions. |

Additional equipment

Carrier

| | |
|----------------------------------|--|
| Engine 340-3; ECE R96 | Mercedes-Benz OM471; Diesel engine; 340 kW / 1700 1/min (462 HP), torque 2200 Nm / 1000 1/min; The engine complies with ECE R96 (equivalent to former regulation EU Stage III A / Tier 3); Exhaust system complete stainless steel incl. spark arrester. |
| Axles 8 x 6 x 8 | 8 x 6 x 8; All 4 axles steered, axles 1 and 4 permanently driven, axle 3 shiftable, all axles equipped with selectable transverse lock. |
| Wear-free auxiliary brake | Wear-free auxiliary eddy-current brake at 4th axle. |
| Tires | 8 tires; Tire size 445/95R25 (16.00R25) or 525/80 (20.5R25). |
| Demag Surround View | 360° view during road travelling; Speed dependent; Indication in display of carrier cabin. Usable as assistance system when entering jobsite with indication of outrigger positions and tailswing of counterweight. |

Superstructure

| | |
|---------------------------------------|--|
| 2. hoist (H2) | 2. hoist; Spring-loaded multi-disc brake; Integrated resolver (hoist rotation indicator); Quick couplings; Incl. hoist monitoring. |
| Additional counterweight 8.4 t | Additional counterweight 8.4 t, 1 piece; for total 17.7 t, 6 pieces. |
| Load supervision camera | Camera mounted on main boom head to supervise the hook block and load from above; Incl. boom head light on boom head. |

Handling

| | |
|----------------------------------|---|
| Remote control | Control of superstructure movements via wireless remote control. |
| Moving out of crane cab | Control of carrier out of crane cab, enables machine moving when rigged, possible even under load. |
| IC-1 Plus incl. Flex Base | Smart crane control system for main boom operation enabling higher lifting capacities especially over outriggers. Enables safe use of the full capacity of the crane even in asymmetric outrigger configurations. Flexible and independent outrigger positioning possible. Capacity precalculation for +/- 30° slewing angle and radius area. In-cab lift simulation. |
| IC-1 Remote | IC-1 Remote, Demag telematic system. |
| E-Pack | Electro-hydraulic pump aggregate for emission free crane operation. |

Extensions

| | |
|--------------------|---|
| HAV 6.5 m | 6.5 m; Lattice swing-away jib, manual offset 25°/50°; 2-sheave head; Incl. transport storage. |
| MS (runner) | 1.5 m; Variable assembly jib with manual offset; 2-sheaves, for max. 26.6 t lifting capacity. |

Hook Blocks

| | |
|-----------------------------|--|
| VarioHook 50-3-18-D | 50-3-18-D (300-600 kg); Hook block with adjustable ballast and ramshorn hook, variable usage as 1- and 3-sheave hook block; white with red signal stripes. |
| VarioHook 50-3-18-E | 50-3-18-E (300-600 kg); Hook block with adjustable ballast and single hook, variable usage as 1- and 3-sheave hook block; white with red signal stripes. |
| Hook block 50-3-18-D | 50-3-18-D (600 kg); Hook block with ramshorn hook; white with red signal stripes. |
| Hook block 20-1-18-E | 20-1-18-E (300 kg); Hook block with single hook; white with red signal stripes. |
| Hook 8-0-18 | 8-0-18 (170 kg); red. |

Further additional equipment on request!

Weight data may deviate from posted values based on road / travel configuration, equipment configuration, and component weight tolerances.

Grundausstattung

Kranfahrgestell

| | |
|--|---|
| Motor 340-5 | Mercedes-Benz OM471; Dieselmotor; Leistung 340 kW / 1700 1/min (462 PS), Drehmoment 2200 Nm / 1000 1/min; Zulassung gemäß EU Stufe V/Tier 4F; Abgasanlage vollständig aus Edelstahl mit SCR-Katalysator. |
| Kraftstoffbehälter | 350 l Diesel (kein RME/Biodiesel); 40 l Ad-Blue Tank. |
| Getriebe G230 | Mercedes-Benz G230-12; automatisches Getriebe mit 12 Vorwärts- und 2 Rückwärtsgängen; 2-stufiges Verteilergetriebe mit zuschaltbarer Längssperre. |
| Achsen 8 x 4 x 8 | 8 x 4 x 8; 4 Achsen, davon Achsen 1 und 4 angetrieben mit zuschaltbarer Quersperre; alle Achsen gelenkt. |
| Federung | Hydropneumatische Federung mit Achslastausgleich; hydraulisch blockierbar; wahlweise manuelle oder automatische Niveaueinstellung. |
| Lenkung | Zweikreis-Servocom-Hydraulenklung mit Notlenkpumpe; aktive Hinterachslenkung. |
| Bremsen | Pneumatische Zweikreis-Betriebsbremse mit ABS, auf alle Räder wirkend; Scheibenbremsen; zusätzliche, doppelt getaktete Dekompressionsbremse; Federspeicher-Feststellbremse. |
| Bereifung 385/95 R25 (14.00R25) | Reifengröße 385/95 R25 (14.00R25); Stahlfelge 9,5-25/1,7"; TechKing ETCRANE 170F; oder gleichwertig. |
| Kabine 2550 | Typ 2,55 m; verstellbarer Fahrersitz mit Armlehnen und pneumatischer Federung; Lenkrad mit Höhen- und Neigungsverstellung; Beifahrersitz; elektrische Fensterheber; getönte Verglasung; elektrisch verstell- und beheizbare Außenspiegel; Radio; Sitzheizung. |
| Heizung motorabhängig | Motorabhängige Warmwasserheizung mit 12 kW Nennheizleistung. |
| Klimaanlage | Klimaanlage für Kabine Kranfahrgestell mit 7 kW Kühlleistung. |
| Fahrbeleuchtung | Inkl. Abblendlicht, Fernlicht, Tagfahrlicht, Nebelleuchten und Kurvenlicht. |
| Abstützungen | H-4-Punkt-Anordnung; vertikal und horizontal vollhydraulisch verstellbar; Wahlweise manuelle oder automatische Niveaueinstellung; 4 Abstützbasen: 2,33 m, 3,18 m, 4,48 m und 6,48 m. |
| Stützteller | 4 quadratische Abstützteller A = 0,26 m ² , mit Transportstellung am Stützzyliner. |
| Stützbasis-Überwachung | Einzelüberwachung des Horizontalhubs; Abweichungswarnung in Kabine Kranoberwagen. |
| Stützkraftanzeige | Anzeige der Stützkraft in der Krankabine und am Abstützbedienkasten. |
| Elektronische Wegfahrsperrung | Verhindert unkontrollierte Ingangsetzung des Fahrgestells; mit 5 Zündschlüsseln. |
| Pneumatischer Reifenfüllanschluss | Ermöglicht Selbstbefüllung der Reifen. |
| Kontur-Sicherheitsmarkierung | Durchgehende Reflektorleisten seitlich am Fahrgestell und am Heck. |

Kranoberwagen

| | |
|----------------------------------|---|
| Teleskopausleger HA60 | 10,9 m - 60 m; Einzylinder-Teleskopiersystem, automatisches Teleskopieren; Aufnahmen für alle Anbauten und Verlängerungen; 3 Seilrollen im Auslegerkopf für max. 39,5 t Tragfähigkeit. |
| Auslegerverstellung | 1 Wippzylinder mit Sicherheits-Senk-Brems-Ventil. |
| Drehantrieb | Drehwerk mit federbelasteter Lamellenbremse. |
| H1 | Hubwerk mit federbelasteter Lamellenbremse; integrierter Drehmelder. |
| Gegengewicht 9,3 t | 9,3 t; 5-teilig; automatisches Rüstsystem. |
| Steuerung | Ermöglicht 4 gleichzeitige Arbeitsbewegungen; elektrische Vorsteuerung über 2 Kreuzsteuerhebel; verschiedene Steuerungsmodi für Hydraulikkreise anwählbar. |
| Sicherheitseinrichtung | IC-1, mit integrierter Lastmomentbegrenzung gemäß EN13000; Farbdisplay; Betriebszustandsanzeige, Traglasttabellen, Störungsanzeige; Ampelsignal für LMB-Auslastung; Krاندatenrekorder. |
| Arbeitsbereichsbegrenzung | Anzeige und Programmierung der Arbeitsbereichsgrenzen über IC-1. |
| Hakenhöhenanzeige | Anzeige und Programmierbarkeit der Hakenhöhe H1 über IC-1. |
| Kabine 875 | Typ 0,875 m; Stufenlose Neigung bis 16°; Schiebefenster im Heck; Frontscheibe aufstellbar; ausfahrbares Seitenpodest, Frontpodest; Handläufe; getönte Sicherheitsverglasung; Sonnenschutzrollo; Radio; Sitzheizung. |
| Heizung motorunabhängig | Motorunabhängige Warmwasserheizung mit 5 kW Heizleistung. |
| Klimaanlage | Klimaanlage in Kabine Kranoberwagen mit 5 kW Kühlleistung. |
| Windmesser | Abnehmbar, an allen Einrichtungen nutzbar. |

Zusatzausstattung

Kranfahrgestell

| | |
|-------------------------------------|--|
| Motor 340-3; ECE R96 | Mercedes-Benz OM471; Dieselmotor; Leistung 340 kW / 1700 ¹ /min (462 PS), Drehmoment 2200 Nm/ 1000 ¹ /min; Motor erfüllt ECE R96 (entspricht der früheren Regelung EU Stufe III A / Tier 3); Abgasanlage aus Edelstahl mit Funkenfänger. |
| Achsen 8 x 6 x 8 | 8 x 6 x 8; alle vier Achsen gelenkt, Achsen 1 und 4 permanent angetrieben, Achse 3 zuschaltbar; alle Achsen mit zuschaltbarer Quersperre. |
| Verschleißfreie Zusatzbremse | Zusätzliche, verschleißfreie Wirbelstrombremse an der vierten Achse. |
| Reifen | 8 Reifen; Reifengröße 445/95R25 (16.00R25) oder 525/80 (20.5R25). |
| Demag Surround View | 360°-Ansicht bei Straßenfahrt; Geschwindigkeitsabhängig; Anzeige in der Fahrkabine. Nutzbar auch als Assistenzsystem beim Eintreffen auf der Baustelle durch Anzeige der Abstützpositionen sowie des Gegengewicht-Schwenkradius. |

Kranoberwagen

| | |
|---------------------------------|---|
| 2. Hubwerk (H2) | 2. Hubwerk; federbelastete Lamellenbremse; integrierter Drehmelder; Schnellverbindungen; inkl. Hubwerksüberwachung. |
| Zusatzgegengewicht 8,4 t | Zusatzgegengewicht 8,4 t, 1-teilig; Für max. 17,7 t, 6-teilig. |
| Lastüberwachungskamera | Am Hauptausleger montierte Kamera zur Überwachung der Unterflasche und der Last von oben; Inkl. Scheinwerfer am Auslegerkopf. |

Bedienung

| | |
|---|--|
| Fernbedienung | Steuerung der Oberwagenbewegungen per Funkfernsteuerung. |
| Verfahren aus der Kabine Kranoberwagen | Steuerung des Kranfahrgestells aus der Kabine Kranoberwagen zum Umsetzen der aufgerüsteten Maschine, auch unter Last. |
| IC-1 Plus inkl. Flex Base | Intelligentes Steuerungssystem für HA-Betrieb, das höhere Traglasten ermöglicht – insbesondere bei Hebevorgängen über den Abstützungen. Sichere Nutzung der vollen Tragfähigkeit des Krans, selbst bei asymmetrischen Abstützkonfigurationen. Abstützungen unabhängig und stufenlos positionierbar. Vorberechnung der Traglast für einen Schwenkwinkel und Radiusbereich von +/- 30°. Hubsimulation in der Kabine. |
| IC-1 Remote | IC-1 Remote, Demag Telematiksystem. |
| E-Pack | Elektrohydraulisches Pumpenaggregat für emissionsfreien Kranbetrieb. |

Verlängerungen

| | |
|---------------------------|--|
| HAV 6,5 m | 6,5 m; Gittermast-Klappspitze, manuell 25° / 50° abwinkelbar; 2-rolliger Kopf; Inkl. Transporthalterung. |
| MS (Montagespitze) | 1,5 m; variable Montagespitze mit manueller Abwinkelung; 2 Rollen für max. 26,6 t Tragfähigkeit. |

Unterflaschen

| | |
|-------------------------------|--|
| VarioHook 50-3-18-D | 50-3-18-D (300-600 kg); variabel ballastierbare Unterflasche mit Doppelhaken; wahlweise mit einer oder drei Einscherungen nutzbar; mit weiß-roter Warnschraffur. |
| VarioHook 50-3-18-E | 50-3-18-E (300-600 kg); variabel ballastierbare Unterflasche mit Einzelhaken; wahlweise mit einer oder drei Einscherungen nutzbar; mit weiß-roter Warnschraffur. |
| Unterflasche 50-3-18-D | 50-3-18-D (600 kg); Unterflasche mit Doppelhaken; mit weiß-roter Warnschraffur. |
| Unterflasche 20-1-18-E | 20-1-18-E (300 kg); Unterflasche mit Einfachhaken; mit weiß-roter Warnschraffur. |
| Haken 8-0-18 | 8-0-18 (170 kg); rot. |

Weitere Zusatzausstattung auf Anfrage!

Gewichtsangaben können entsprechend der Verfahrzustände, des Ausstattungsumfangs und aufgrund von Gewichtstoleranzen von Bauteilen positiv oder negativ abweichen!

Machine de base

Équipement châssis

| | |
|---|---|
| Moteur 340-5 | Mercedes-Benz OM471 ; moteur diesel ; 340 kW / 1700 ¹ /min (462 HP) ; couple de 2200 Nm / 1000 ¹ /min ; le moteur est conforme aux standards EU Stage V/ Tier 4F ; système d'échappement 100 % acier inoxydable avec catalyseur SRC. |
| Réservoir de carburant | 350 l ; diesel (pas de RME/biodiesel) ; réservoir Ad-Blue de 40 l. |
| Transmission G230 | Mercedes-Benz G230-12 ; boîte de vitesses automatique ; 12 vitesses AV et 2 AR ; boîte de transfert à deux rapports avec blocage de différentiel longitudinal sélectionnable. |
| Essieux 8 x 4 x 8 | 8 x 4 x 8 ; 4 essieux ; essieux 1 et 4 moteurs et équipés du blocage de différentiel transversal sélectionnable ; tous essieux directeurs. |
| Suspension | Suspension hydropneumatique avec compensation du poids de l'essieu ; blocage hydraulique ; mise à niveau manuelle ou automatique. |
| Direction | Direction servocom à deux circuits avec pompe de secours ; direction active des essieux arrière. |
| Freins | Frein de service pneumatique à double circuit avec système antiblocage agissant sur toutes les roues ; freins à disque ; frein par compression double vitesse additionnel ; frein de stationnement par cylindres à ressort. |
| Pneus taille 385/95 R25 (14.00R25) | Pneus taille 385/95 R25 (14.00R25) ; jantes acier 9,5-25/1,7" ; TechKing ETCRANE 170F ; ou similaire. |
| Cabine 2550 | Type 2,55 m ; siège opérateur réglable avec accoudoirs et suspension pneumatique ; volant avec réglage de la hauteur et de l'inclinaison ; siège auxiliaire/passager ; vitres électriques ; vitres teintées ; rétroviseurs arrière réglables avec chauffage électrique ; radio ; système de chauffage du siège. |
| Chauffage en fonction du moteur | Chauffage à eau chaude en fonction du moteur, puissance de chauffage de 12 kW. |
| Climatiseur | Climatisation en cabine ; système de refroidissement d'une puissance nominale de 7 kW. |
| Feux de conduite | Avec feux de croisement, feux de route, feux diurnes, feux antibrouillard et feux d'angle. |
| Calage | Agencement 4 points en H ; télescopages verticaux et horizontaux entièrement hydrauliques ; mise à niveau manuelle ou automatique ; 4 bases de calage : 2,33 m, 3,18 m, 4,48 m et 6,48 m. |
| Semelles de calage | 4 semelles de calage carrées A = 0,26 m ² avec position de transport sur le vérin vertical. |
| Contrôle de la base de calage | Surveillance individuelle de la course horizontale ; signal de déviation dans la cabine de la grue. |
| Indicateur de charge de calage | Affichage de la charge de calage dans la cabine et sur le boîtier de commande des stabilisateurs. |
| Antivol électronique | Prévention des mouvements non planifiés du châssis ; avec 5 clés de contact. |
| Valve de gonflage pneumatique | Valve de gonflage autonome des pneus. |
| Signalisation du contour | Bandes réfléchissantes continues sur les côtés et à l'arrière du châssis. |

Équipement tourelle

| | |
|--|--|
| Flèche télescopique HA60 | 10,9 m - 60 m ; système de télescopage à vérin unique ; télescopage automatique ; fixations pour équipements et extensions ; 3 poulies intégrées à la tête de flèche pour une capacité max. de 39,5 t. |
| Réglage de la flèche | 1 vérin de relevage avec descente contrôlée par soupape de freinage. |
| Entraînement rotatif | Unique mécanisme d'orientation avec frein multidisque à ressort. |
| H1 | Treuil avec frein multidisque à ressort ; indicateur de rotation intégré. |
| Contrepoids de 9,3 t | 9,3 t ; 5 pièces ; système de montage automatiques. |
| Système de commande | Permet 4 mouvements simultanés ; commande électrique via 2 joysticks en croix ; différents modes de commande sélectionnables pour les circuits hydrauliques. |
| Dispositif de sécurité | IC-1 avec témoin de moment de charge électronique intégré conforme à la norme EN13000 ; affichage couleur ; affichage des conditions de travail ; abaques de charge ; indicateur d'anomalie ; signal lumineux charge LMB ; enregistreur des données de la machine. |
| Contrôleur de portée | Affichage et programmabilité des limites de portée sur dispositif IC-1. |
| Indication de la hauteur sous crochet | Affichage et possibilité de programmer la hauteur sous crochet H1 sur dispositif IC-1. |
| Cabine 875 | Type 0,875 m ; inclinaison en continu jusqu'à 16° ; vitre coulissante à l'arrière ; pare-brise réglable ; quai latéral extensible, quai avant repliable ; mains courantes ; vitrage de sécurité teinté ; pare-soleil rabattable ; radio ; système de chauffage du siège. |
| Chauffage indépendant du moteur | Chauffage à eau chaude indépendant du moteur, puissance de chauffage de 5 kW. |
| Climatiseur | Climatisation de la cabine avec puissance de refroidissement nominale de 5 kW. |
| Anémomètre | Amovible, utilisable sur tous les dispositifs. |

Équipement additionnel

Châssis

| | |
|------------------------------------|--|
| Moteur 340-3; ECE R96 | Mercedes-Benz OM471 ; moteur diesel ; 340 kW / 1700 tr/min (462 HP) ; couple de 2200 Nm / 1000 tr/min ; le moteur est conforme aux standards ECE R96 (équivalent à l'ancienne réglementation EU Stage III A / Tier 3) ; système d'échappement 100 % acier inoxydable avec pare-étincelles. |
| Essieux 8 x 6 x 8 | 8 x 6 x 8 ; 4 essieux directeurs, essieux 1 et 4 moteurs en permanence ; essieu 3 enclenchable ; tous essieux équipés du blocage de différentiel transversal sélectionnable. |
| Frein auxiliaire sans usure | Frein à courant de Foucault auxiliaire sans usure sur le 4e essieu. |
| Pneus | 8 pneus ; taille des pneus 445/95R25 (16.00R25) ou 525/80 (20.5R25). |
| Demag Surround View | Vue sur 360° lors des déplacements sur route ; système dépendant de la vitesse ; indication sur écran dans la cabine châssis. Fonctionne comme un système d'assistance avec indication de la position des stabilisateurs et du déport arrière des contrepoids lors de l'arrivée sur le chantier. |

Tourelle

| | |
|---|---|
| 2. treuil (H2) | 2. treuil ; frein multidisque à ressort ; indicateur de rotation intégré ; raccords rapides ; surveillance du treuil comprise. |
| Contrepoids supplémentaire 8,4 t | Contrepoids supplémentaire 8,4 t, 1 pièce ; pour 17,7 t max, 6 pièces. |
| Vidéosurveillance de la charge | Caméra placée sur la tête de la flèche principale permettant de contrôler le crochet-moufle et la charge du dessus ; éclairage en tête de flèche compris. |

Manutention

| | |
|--|--|
| Commande à distance | Commande des mouvements de la tourelle par commande radio à distance. |
| Déplacement depuis la cabine du grutier | Commande du châssis depuis la cabine du grutier, permet le déplacement de la machine même en charge. |
| IC-1 Plus avec Flex Base | Système de commande intelligent de la flèche principale de la grue, garant de capacités de levage supérieures, tout particulièrement sur stabilisateurs. Permet une exploitation sans danger de la capacité intégrale de la grue, même dans les configurations de stabilisation asymétrique. Positionnement indépendant et flexible des stabilisateurs. Calcul préalable de la capacité pour un angle d'orientation de $\pm 30^\circ$ au sein du rayon. Simulation en cabine des opérations de levage. |
| IC-1 Remote | IC-1 Remote, système télématique Demag. |
| E-Pack | Ensemble pompe électrohydraulique pour une utilisation de la grue sans émissions. |

Extensions

| | |
|---------------------|--|
| HAV 6,5 m | 6,5 m ; Fléchette treillis pliante, inclinable manuellement à 25° / 50° ; tête 2 poulies ; position de transport incl. |
| MS (potence) | 1,5 m ; fléchette à volée variable et débattement manuel ; 2 poulies pour une capacité de charge max. de 26,6 t. |

Crochets moufles

| | |
|---------------------------------|--|
| VarioHook 50-3-18-D | 50-3-18-D (300-600 kg) ; crochet moufle avec contrepoids réglable et crochet double ; utilisation possible en crochet moufle 1 et 3 poulie(s) ; blanc avec bandes de signalisation rouges. |
| VarioHook 50-3-18-E | 50-3-18-E (300-600 kg) ; crochet moufle avec contrepoids réglable et crochet simple ; utilisation possible en crochet moufle 1 et 3 poulie(s) ; blanc avec bandes de signalisation rouges. |
| Crochet moufle 50-3-18-D | 50-3-18-D (600 kg) ; crochet moufle avec crochet double ; blanc avec bandes de signalisation rouges. |
| Crochet moufle 20-1-18-E | 20-1-18-E (300 kg) ; crochet moufle avec crochet simple ; blanc avec bandes de signalisation rouges. |
| Crochet 8-0-18 | 8-0-18 (170 kg) ; rouge. |

Autres équipements additionnels disponibles sur demande !

Les données relatives au poids peuvent varier en fonction de la configuration en déplacement, de la configuration d'équipement et des tolérances liées au poids des composants.

Macchina base

Equipaggiamento carro

| | |
|---|--|
| Motore 340-5 | Mercedes-Benz OM471; motore diesel; 340 kW / 1700 1/min (462 HP), coppia 2200 Nm / 1000 1/min; il motore è a norma EU Stage V/Tier 4F; l'impianto di scarico è completo di catalizzatore di tipo SCR in acciaio inossidabile. |
| Serbatoio di carburante | 350 l diesel (non compatibile con estere metilico di colza/biodiesel); serbatoio 40 l Ad-Blue. |
| Trasmissione G230 | Mercedes-Benz G230-12; cambio automatizzato con 12 marce avanti e 2 marce indietro; distributore di coppia a 2 rapporti con differenziale longitudinale inseribile. |
| Assali 8 x 4 x 8 | 8 x 4 x 8; 4 assali, di cui gli assali 1 e 4 traenti con blocco differenziale trasversale inseribile; tutti gli assali sterzanti. |
| Sospensioni | Sospensioni idropneumatiche con compensazione del carico assiale; blocco idraulico; disponibili nella versione con regolazione del livello manuale o automatica. |
| Sterzo | Servosterzo idraulico a doppio circuito con pompa di soccorso; sterzata attiva degli assali posteriori. |
| Freni | Freno di servizio pneumatico a doppio circuito con ABS, installato su tutte le ruote; freni a disco; freno a decompressione a due velocità aggiuntivo; freno di stazionamento a molla. |
| Dimensione pneumatici 385/95 R25 (14.00R25) | Dimensione pneumatici 385/95 R25 (14.00R25); cerchione in acciaio 9,5-25/1,7"; TechKing ETCRANE 170F; o simile. |
| Cabina 2550 | Tipo 2.55 m; sedile di guida regolabile, braccioli e sospensioni pneumatiche; volante regolabile in altezza e inclinazione; sedile ausiliario/passeggero; finestrini con alzacristalli elettrico; vetri oscurati; specchietti retrovisori a riscaldamento elettrico; radio; sedile riscaldato. |
| Riscaldamento tramite Climatizzazione | Sistema di riscaldamento acqua tramite motore, con potenzialità di riscaldamento 12 kW. Impianto di climatizzazione per la cabina torretta con potenzialità di raffreddamento di 7 kW. |
| Fari di guida | Dotazione comprendente anabbaglianti e abbaglianti, luci di marcia diurna, fendinebbia e fari attivi in sterzata. |
| Stabilizzatori | Sistema a 4 stabilizzatori, estensione orizzontale e verticale completamente idraulica; disponibili nella versione con regolazione del livello automatica o manuale; 4 basi di appoggio: 2,33 m, 3,18 m, 4,48 m e 6,48 m. |
| Piastre di appoggio | 4 piatti stabilizzatori a sezione quadrata $A = 0,26 \text{ m}^2$ con posizione di trasporto in corrispondenza del cilindro verticale. |
| Monitoraggio base di appoggio | Monitoraggio individuale della corsa orizzontale; avvertimento in caso di deviazione nella cabina gru. |
| Indicatore di carico degli stabilizzatori | Il carico degli stabilizzatori viene visualizzato nella cabina operatore e nel quadro comandi degli stabilizzatori stessi. |
| Immobilizzatore elettronico | Impedisce l'avviamento involontario del carro; completo di 5 chiavi di accensione. |
| Raccordo di gonfiaggio pneumatici | Raccordo di gonfiaggio per autogonfiaggio pneumatici. |
| Bande di sicurezza per segnalazione sagoma veicolo | Strisce catarifrangenti continue sui lati del telaio e sul retro. |

Equipaggiamento torretta

| | |
|--|---|
| Braccio telescopico HA60 | 10,9 m - 60 m; sistema telescopico a un cilindro, funzione telescopica automatica; dispositivo per l'inserimento di tutti gli accessori opzionali; 3 pulegge sulla punta braccio per una portata max. di 39,5 t. |
| Sfido del braccio | 1 cilindro di sfido con valvola di comando automatico del freno di discesa. |
| Meccanismo di rotazione H1 | Meccanismo di rotazione singolo con freno lamellare a molla. Argano con freno lamellare a molla; con sincronizzatore integrato (indicatore di rotazione dell'argano). |
| Contrappeso 9,3 t | 9,3 t; 5 blocchi; sistema di allestimento automatico. |
| Sistema di controllo | Consente 4 movimenti operativi in contemporanea; comandi elettrici con joystick a 2 assi; diverse modalità di comando selezionabili per i circuiti idraulici. |
| Indicatori per l'operatore | IC-1, con indicatore del momento di carico elettronico integrato, a norma EN13000; display a colori; visualizzazione dello stato operativo attuale, diagrammi di carico, indicatore di errore; segnalazione luminosa sulla cabina corretta del carico massimo; registratore dati della gru. |
| Limitatore del raggio d'azione | Visualizzazione e programmazione dei limiti del raggio d'azione tramite IC-1. |
| Indicazione altezza sotto gancio | Funzioni di visualizzazione e programmazione dell'altezza sotto gancio H1 tramite IC-1. |
| Cabina 875 | Tipo 0,875 m; inclinazione a regolazione infinitesimale 16°; alzacristalli sul retro; parabrezza regolabile; pedana laterale allungabile, pedana anteriore; corrimano; vetri oscurati; tendina parasole; radio; sedile riscaldato. |
| Riscaldamento indipendente dal motore | Riscaldamento acqua calda indipendente dal motore con 5 kW di potenza. |
| Climatizzazione | Impianto di climatizzazione per la cabina gru con potenzialità di raffreddamento di 5 kW. |
| Anemometro | Rimovibile, utilizzabile con tutte le prolunghe. |

Equipaggiamento aggiuntivo

Carro

| | |
|-------------------------------------|--|
| Motore 340-3; ECE R96 | Mercedes-Benz OM471; motore diesel; 340 kW / 1700 giri/min (462 HP), coppia 2200 Nm / 1000 giri/min; il motore è a norma ECE R96 (equivalente per la precedente normativa EU Stage III A / Tier 3); impianto di scarico completamente in acciaio inossidabile provvisto di catalizzatore con parascintille. |
| Assali 8 x 6 x 8 | 8 x 6 x 8; tutti e 4 gli assali sterzanti, gli assali 1 e 4 permanentemente traenti, l'assale 3 commutabile, tutti gli assali con blocco differenziale trasversale inseribile. |
| Freno ausiliario senza usura | Freno ausiliario a correnti parassite senza usura sul quarto asse. |
| Pneumatici | 8 pneumatici; misura dei pneumatici 445/95R25 (16.00R25) o 525/80 (20.5R25). |
| Demag Surround View | Vista a 360° durante gli spostamenti su strada; disponibilità in base alla velocità; immagine visibile nel display della cabina sul carro. Utilizzabile come sistema ausiliario al momento dell'ingresso in cantiere con indicazione della posizione degli stabilizzatori e ingombro di rotazione del contrappeso. |

Torretta

| | |
|---|---|
| 2. argano (H2) | Secondo argano; freno lamellare a molla; con sincronizzatore integrato (indicatore di rotazione dell'argano); giunti rapidi; incl. sistema di monitoraggio dell'argano. |
| Contrappeso aggiuntivo 8,4 t | Contrappeso aggiuntivo 8,4 t, 1 sezione; per 17,7 t max, 6 pezzi. |
| Telecamera di controllo del carico | Telecamera montata sulla testa braccio principale, per monitorare il bozzello e il carico dall'alto; con faro sulla testa braccio. |

Movimentazione

| | |
|---|---|
| Radiocomando | Controllo dei movimenti della torretta a distanza tramite telecomando wireless. |
| Movimentazione dall'esterno della cabina gru | Il controllo del carro al di fuori della cabina gru consente lo spostamento della macchina una volta allestita/sotto carico. |
| IC-1 Plus incl. Flex Base | Sistema di controllo intelligente della gru per il funzionamento del braccio base che consente di utilizzare capacità di sollevamento maggiori in particolare con gli stabilizzatori. Consente di utilizzare in sicurezza tutta la capacità della gru anche con una configurazione asimmetrica degli stabilizzatori. Gli stabilizzatori possono essere posizionati in modo indipendente e flessibile. Pre-calcolo della capacità per un angolo di rotazione +/- 30° e raggio d'azione. Simulazione del sollevamento dalla cabina. |
| Sistema di controllo IC-1 Remote | IC-1 Remote, sistema telematico Demag. |
| E-Pack | E-Pack elettroidraulico, per il funzionamento della gru a zero emissioni. |

Prolunghe

| | |
|--------------------|---|
| HAV 6,5 m | 6,5 m; Falcone ripiegabile con struttura a traliccio, manualmente inclinabile 25°/50°; punta a 2 pulegge; completo di posizione di trasporto. |
| MS (runner) | 1,5 m; falcone con montaggio a volata variabile, con inclinazione manuale; 2 pulegge, per una capacità di sollevamento max. di 26,6 t. |

Bozzelli

| | |
|----------------------------|---|
| VarioHook 50-3-18-D | 50-3-18-D (300-600 kg); bozzello con zavorra regolabile e gancio doppio, possibilità di utilizzo a 1 e 3 pulegge; bianco con strisce segnaletiche rosse. |
| VarioHook 50-3-18-E | 50-3-18-E (300-600 kg); bozzello con zavorra regolabile e gancio singolo, possibilità di utilizzo a 1 e 3 pulegge; bianco con strisce segnaletiche rosse. |
| Bozzello 50-3-18-D | 50-3-18-D (600 kg); bozzello con gancio doppio; bianco con strisce segnaletiche rosse. |
| Bozzello 20-1-18-E | 20-1-18-E (300 kg); bozzello con gancio singolo; bianco con strisce segnaletiche rosse. |
| Gancio 8-0-18 | 8-0-18 (170 kg); rosso. |

Altri equipaggiamenti disponibili su richiesta!

I dati relativi al peso possono variare rispetto ai valori indicati in base all'assetto da strada scelto, alla configurazione delle attrezzature e alle tolleranze di peso dei componenti.

Máquina básica

Equipamiento chasis

| | |
|--|---|
| Motor 340-5 | Mercedes-Benz OM471; motor diésel; 340 kW / 1700 rpm (462 HP), par 2200 Nm / 1000 rpm; El motor cumple con EU Stage V/Tier 4F; Sistema de escape completamente de acero inoxidable con catalizador SCR. |
| Depósito de combustible | 350 l diésel (no RME / biodiésel); 40 l depósito Ad-Blue. |
| Transmisión G230 | Mercedes-Benz G230-12; caja de cambios automática con retardador hidráulico integrado, 12 marchas adelante y 2 de retroceso; caja de transferencia de 2 etapas con bloqueo longitudinal conmutable. |
| Ejes 8 x 4 x 8 | 8 x 4 x 8; 4 ejes, ejes 1 y 4 con tracción y equipados con bloqueo transversal conmutable; Todos los ejes con dirección. |
| Suspensión | Suspensión hidroneumática con compensación de carga de ejes; Mecanismo hidráulico de bloqueo; Nivelación alternativamente manual o automática. |
| Dirección | Dirección hidráulica Servocom de dos circuitos, con bomba auxiliar de emergencia; Dirección activa de eje trasero. |
| Frenos | Frenos neumáticos de servicio de dos circuitos, actuantes en todas las ruedas; Frenos de disco; Freno de descompresión de doble efecto adicional; Freno de estacionamiento de muelles. |
| Neumáticos 385/95 R25 (14.00R25) | Tamaño de neumáticos 385/95 R25 (14.00R25); Llantas de acero 9,5-25/1,7"; TechKing ETCRANE 170F; o similar. |
| Cabina 2550 | Tipo 2,55 m; Asiento de conductor regulable, reposabrazos y suspensión neumática; Volante con regulación de altura e inclinación; Asiento auxiliar/de pasajero; Ejevalunas eléctricos; Lunas tintadas; Espejos retrovisores de ajuste eléctrico, calefactados; Radio; Asiento calefactable. |
| Calefacción dependiente del motor | Calefacción de agua caliente, dependiente del motor, con una potencia de calefacción de 12 kW. |
| Aire acondicionado | Aire acondicionado para cabina de vehículo con 7 kW de potencia nominal de refrigeración. |
| Luces de conducción | Incluyendo luces de cruce, luces largas, luces de circulación diurna, luces antiniebla, luz de cornering. |
| Estabilizadores | Diseño 4 puntos en H; Movimiento vertical y horizontal totalmente hidráulico; Puede seleccionarse regulación de nivel manual o automática; 4 bases estabilizadoras: 2,33 m, 3,18 m, 4,48 m y 6,48 m. |
| Apoyos estabilizadores | 4 apoyos estabilizadores cuadradas A = 0,26 m ² con posición de transporte en el cilindro vertical. |
| Monitorización de la base de estabilización | Monitorización individual de carrera horizontal; Alerta de desviación en cabina de grúa. |
| Indicador de carga sobre estabilizadores | La carga de estabilizadores es indicada en la cabina del operador y en la caja de control de los estabilizadores. |
| Sistema electrónico de inmovilización | Previene la movilización incontrolada del chasis; Incl. 5 llaves de encendido. |
| Enchufe neumático para inflar neumáticos | Enchufe para el inflado automático de los neumáticos. |
| Marcas de seguridad perimetrales | Bandas reflectantes continuas en los laterales de vehículo y en la parte trasera. |

Equipamiento superestructura

| | |
|---|---|
| Pluma telescópica HA60 | 10,9 m - 60 m; Sistema telescópico monocilindro, telescopaje automático; Accesorios para todos los equipamientos y extensiones; 3 poleas integradas en cabezal de pluma para capacidad de carga máx. 39,5 t. |
| Elevación de pluma | 1 cilindro de elevación con válvula de frenado automático para descenso. |
| Mecanismo de giro H1 | Mecanismo giratorio único con freno multidisco por muelles. Cabrestante con freno multidisco por muelles; Resolver (indicador de rotación del cabrestante). |
| Contrapeso 9,3 t | Contrapeso 9,3 t; 5 piezas; Sistema de montaje automático. |
| Sistema de control | Permite 4 movimientos de trabajo simultáneos; Controles piloto eléctricos a través de joysticks de 2 ejes; Se pueden seleccionar diferentes modos de control para los circuitos hidráulicos. |
| Dispositivos de asistencia al operario | IC-1, con indicador eléctrico integrado de momento de carga según EN13000; Pantalla a color; Visualización del estado operativo actual, tablas de carga, indicador de fallos; Luces que indican la carga del indicador de momento de carga; Registro de datos de la grúa. |
| Limitador del rango de trabajo | Visualización y programación de los límites del radio de trabajo mediante IC-1. |
| Indicación de la altura del gancho | Visualización y programación de la altura de gancho H1 mediante IC-1. |
| Cabina 875 | Tipo 0,875 m; Inclinación 16° en progresión continua; Luna corredera trasera; Luna delantera abatible; Escalón lateral extensible, escalón frontal; Pasamanos; Cristales de seguridad tintados; Parasol plegable; Radio; Asiento calefactable. |
| Calefacción independiente del motor | Calefacción de agua caliente, independiente del motor, con una potencia de calefacción de 5 kW. |
| Aire acondicionado | Aire acondicionado en cabina de grúa con 5 kW de potencia nominal de refrigeración. |
| Anemómetro | Desmontable, para ser usado con todas las extensiones. |

Equipamiento adicional

Chasis

| | |
|------------------------------------|--|
| Motor 340-3; ECE R96 | Mercedes-Benz OM471; motor diésel; 340 kW / 1700 rpm (462 HP), par 2200 Nm / 1000 rpm; El motor cumple con ECE R96 (equivalente a la anterior normativa EU Stage III A / Tier 3); Sistema de escape completamente de acero inoxidable con parachispas. |
| Ejes 8 x 6 x 8 | 8 x 6 x 8; Los 4 ejes con dirección, ejes 1 y 4 con tracción permanente, eje 3 conmutable; Todos los ejes equipados con bloqueo transversal conmutable. |
| Freno auxiliar sin desgaste | Freno auxiliar sin desgaste por corrientes parásitas en el 4º eje. |
| Neumáticos | 8 neumáticos, tamaño 445/95R25 (16.00R25) o 525/80 (20.5R25). |
| Demag Surround View | Vista de 360° durante los desplazamientos; Depende de la velocidad; Indicación en la pantalla de la cabina del vehículo. Se puede utilizar como sistema de asistencia al entrar en el lugar de trabajo con indicación de las posiciones de los estabilizadores y el voladizo posterior del contrapeso. |

Superestructura

| | |
|---------------------------------------|--|
| 2º cabrestante (H2) | 2º cabrestante; Freno multidisco por muelles; Resolver integrado (indicador de rotación del cabrestante); Acoplamientos rápidos; Incl. supervisión de cabrestante. |
| Contrapeso adicional 8,4 t | Contrapeso adicional 8,4 t, 1 pieza; para máx. 17,7 t, 6 piezas. |
| Cámara de supervisión de carga | Cámara montada en el cabezal de la pluma principal para supervisar el bloque del gancho y la carga desde arriba; incl. luz el cabezal de la pluma. |

Manipulación

| | |
|--|---|
| Control remoto | Control de los movimientos de la superestructura mediante control remoto inalámbrico. |
| Desplazamiento desde cabina de grúa | Control del vehículo desde la cabina de grúa, permite mover la máquina preparada, incluso con carga. |
| IC-1 Plus incl. Flex Base | Sistema de control de grúa inteligente para operación de pluma principal que permite capacidades de carga superiores, especialmente sobre estabilizadores. Permite el uso seguro de la capacidad total de la grúa, incluso en configuraciones asimétricas de los estabilizadores. Los estabilizadores pueden ser posicionados independientemente y de forma flexible. Precálculo de la capacidad para ángulo de giro +/- 30° y zona de radio Simulación de elevación en cabina. |
| IC-1 Remote | IC-1 Remote, sistema telemático Demag. |
| E-Pack | Equipo de bombeo electrohidráulico para una operación de grúa con cero emisiones. |

Extensiones

| | |
|--------------------|---|
| HAV 6,5 m | 6,5 m; Plumín articulado de celosía, angulable manualmente en 25° / 50°; Cabezal de 2 poleas; Incl. puesto de transporte. |
| MS (runner) | 1,5 m; Plumín variable con angulamiento manual; 2 poleas, para capacidad de carga máx. de 26,6 t. |

Bloques de gancho

| | |
|-----------------------------------|---|
| VarioHook 50-3-18-D | 50-3-18-D (300-600 kg); Bloque de gancho con lastre ajustable y gancho doble; uso variable como bloque de gancho de 1 y 3 poleas; blanco con franjas rojas de advertencia. |
| VarioHook 50-3-18-E | 50-3-18-E (300-600 kg); Bloque de gancho con lastre ajustable y gancho simple; uso variable como bloque de gancho de 1 y 3 poleas; blanco con franjas rojas de advertencia. |
| Bloque de gancho 50-3-18-D | 50-3-18-D (600 kg); Bloque de gancho con gancho doble; blanco con franjas rojas de advertencia. |
| Bloque de gancho 20-1-18-E | 20-1-18-E (300 kg); Bloque de gancho con gancho simple; blanco con franjas rojas de advertencia. |
| Gancho 8-0-18 | 8-0-18 (170 kg); red. |

Más equipamiento adicional a petición.

Los valores de peso pueden ser diferentes a los indicados dependiendo de la configuración de viaje, equipamiento y tolerancia de los pesos de los componentes.

Máquina básica

Equipamento chasis

| | |
|---|--|
| Motor 340-5 | Mercedes-Benz OM471; motor Diesel; 340 kW / 1700 rpm (462 HP), torque 2200 Nm / 1000 rpm; O motor atende a EU Stage V/ Tier 4F; sistema de descarga todo em aço inoxidável com catalisador SCR. |
| Tanque de combustível | 350 l Diesel (menos óleo de canola / biodiesel); tanque de 40 l de Ad-Blue. |
| Transmissão G230 | Mercedes-Benz G230-12; câmbio automático com 12 marchas à frente e 2 à ré; caixa de transferência de 2 eixos com bloqueio longitudinal selecionáveis. |
| Eixos 8 x 4 x 8 | 8 x 4 x 8; 4 eixos, eixos 1 e 4 movidos e equipados com bloqueio transversal selecionável; Todos os eixos esterçáveis. |
| Suspensão | Suspensão hidropneumática com compensação da carga no eixo; bloqueio hidráulico; alternativa: compensação manual ou automática. |
| Direção | Direção hidráulica de duplo circuito Servocom com bomba de emergência; direção ativa no eixo traseiro. |
| Freios | Freio de serviço com duplo circuito pneumático e sistema antibloqueio atuando em todas as rodas; freios a disco; adicional, freio motor de dupla velocidade; freio de estacionamento por ação de mola. |
| Pneus tamanho 385/95 R25 (14.00R25) | Pneus tamanho 385/95 R25 (14.00R25); aros de aço 9,5-25/1,7"; TechKing ETCRANE 170F; ou similar. |
| Cabine 2550 | Tipo 2,55 m; assento do motorista regulável, descansos para braço e suspensão pneumática; volante com altura e inclinação regulável; assento do auxiliar / passageiro; vidro elétrico nas portas; vidros fumê; espelhos retrovisores com regulagem elétrica, aquecidos; rádio; assento aquecido. |
| Calefação dependente | Calefação dependente do motor com água sob 12 kW de potência térmica. |
| Ar condicionado | Ar condicionado na cabine do veículo com 7 kW de potência de refrigeração nominal. |
| Faróis dianteiros | Com fecho baixo, fecho alto, faróis diurnos, faróis de neblina e faróis de curva. |
| Estabilizadores | Modelo de 4 pontos em H; movimento vertical e horizontal totalmente hidráulico; opção de nivelamento manual ou automático; 4 bases para estabilizadores: 2,33 m, 3,18 m, 4,48 m e 6,48 m. |
| Patolas | 4 sapatas estabilizadoras quadradas A = 0,26 m ² com posição de transporte no cilindro vertical. |
| Monitoração da base sobre os estabilizadores | Monitoração individual do curso horizontal; alerta de desvio na cabine do guindaste. |
| Indicador de carga nos estabilizadores | A carga nos estabilizadores é indicada na cabine do operador e na caixa de controle dos estabilizadores. |
| Sistema imobilizador eletrônico | Impede a movimentação sem controle do veículo; inclui 5 chaves de ignição. |
| Adaptador para calibragem dos pneus | Pino de enchimento dos pneus para calibragem automática das rodas. |
| Marcação de segurança no entorno | Faixas refletoras contínuas nas laterais e na traseira do chassi. |

Equipamento superestrutura

| | |
|--|--|
| Lança telescópica HA60 | 10,9 - 60 m; sistema telescópico automático com cilindro único; acessórios para todos os equipamentos e extensões; 3 roldanas integradas na cabeça da lança, capacidade máx. de 39,5 t. |
| Elevação da lança | 1 pistão elevatório com válvula automática de frenagem da descida. |
| Acionamento da rotação H1 | Unidade da engrenagem de giro única com freio multidisco por ação de mola. |
| Contrapeso de 9,3 t | Guincho com freio multidisco por ação de mola; resolvedor (indicador de rotação do guincho). |
| Sistema de controle | 9,3 t; 5 peças; sistema automático de instalação. |
| Equipamentos de segurança | Habilitando 4 movimentos de trabalho simultâneos; controles elétricos da pilotagem por 2 comandos eletroproporcionais biaxiais; diferentes modos de controle selecionáveis por circuitos hidráulicos. |
| Limitador da faixa de trabalho | IC-1, com indicador eletrônico integrado de momento de carga de acordo com a EN13000; monitor colorido apresentando as condições de operação no momento, tabelas de carga, indicador de falha; lâmpadas indicadoras do nível de capacidade; indicador de dados do guindaste. |
| Indicação de altura do gancho | Exibição e capacidade de programação dos limites da faixa de trabalho pelo IC-1. |
| Cabine 875 | Apresentação e condição de programar a altura do gancho H1 pelo IC-1. |
| Calefação independente do motor | Tipo 0,875 m; inclinação infinitamente variável até 16°; janela traseira corredeira; janela dianteira basculante; plataforma lateral extensível, plataforma frontal; corrimãos; vidro de segurança fumê; quebra-sol tipo cortina; rádio; assento aquecido. |
| Ar condicionado | Calefação por água quente, independente do motor, com 5 kW de potência térmica. |
| Anemômetro | Ar condicionado na cabine do guindaste com 5 kW de potência refrigerante nominal. |
| | Removível, pode ser usado com todas as extensões. |

Equipamentos adicionais

Chasis

| | |
|------------------------------------|--|
| Motor 340-3; ECE R96 | Mercedes-Benz OM471; motor a diesel; 340 kW / 1700 rpm (462 HP), torque 2200 Nm / 1000 rpm. O motor atende a ECE R96 (equivalente à antiga norma EU Stage III A/Tier 3); Sistema de descarga todo em aço inoxidável com inibidor de faíscas. |
| Eixos 8 x 6 x 8 | 8 x 6 x 8; todos os 4 eixos esterçáveis, eixos 1 e 4 com tração permanente, eixo 3 com o câmbio, todos equipados com bloqueio transversal selecionável. |
| Freio auxiliar sem desgaste | Freio auxiliar sem desgaste por corrente parasita no 4º eixo. |
| Pneus | 8 pneus; tamanho dos pneus 445/95R25 (16.00R25) ou 525/80 (20.5R25). |
| Demag Surround View | Visão de 360° durante o deslocamento em estrada; dependente da velocidade; indicação na tela da cabine do veículo. Pode ser usado como sistema de assistência ao entrar no canteiro de obras com indicação de posições de estabilizadores e giro traseiro do contrapeso. |

Superestrutura

| | |
|--------------------------------------|---|
| 2. guincho (H2) | 2. guincho; com freio multidisco por ação de mola; resolvidor (indicador de rotação do guincho) integrado; engates rápidos; com monitoramento do guincho. |
| Contrapeso adicional de 8,4 t | Contrapeso adicional de 8,4 t, 1 parte; para máx. 17,7 t, 6 peças. |
| Câmera de supervisão de carga | Câmera montada na cabeça da lança principal para supervisionar o moitão e a carga desde cima; inclui luz na cabeça da lança. |

Manejo

| | |
|---|---|
| Controle remoto | Controle dos movimentos da superestrutura por controle remoto sem fio. |
| Movimentação de fora da cabine da grua | Controle do veículo fora da cabine da grua, permite mover a máquina quando montada, mesmo com carga. |
| IC-1 Plus com Flex Base | Sistema inteligente de controle do guindaste para a operação da lança principal permitindo maiores capacidades de içamento especialmente sobre estabilizadores. Permite o emprego seguro da capacidade integral do guindaste mesmo em configurações assimétricas dos estabilizadores. Os estabilizadores podem ser posicionados de maneira independente e flexível. Pré-cálculo da capacidade para +/- 30° de ângulo de giro e área do raio. Simulação do içamento na cabine. |
| IC-1 Remote | IC-1 Remote, sistema telemático da Demag. |
| E-Pack | Unidade de bomba eletrodráulica para operação de guindastes livre de emissões. |

Extensões

| | |
|-------------------------------|---|
| HAV 6,5 m | 6,5 m; Jib articulada treliçada, ajuste manual 25° / 50°; Cabeça de 2 roldanas; Incl. armazenagem de transporte. |
| MS (ponta de montagem) | 1,5 m; ponta de montagem variável com deslocamento manual; 2 roldanas para capacidade de içamento máxima de 26,6 t. |

Moitões

| | |
|-------------------------------|--|
| Gancho Vario 50-3-18-D | 50-3-18-D (300-600 kg); moitão com lastro regulável e gancho chifre-de-carneiro, uso variável como moitão de 1 e 3 roldanas; branco com faixas de sinalização vermelhas. |
| Gancho Vario 50-3-18-E | 50-3-18-E (300-600 kg); moitão com lastro regulável e gancho simples, uso variável como moitão de 1 e 3 roldanas; branco com faixas de sinalização vermelhas. |
| Moitão 50-3-18-D | 50-3-18-D (600 kg); moitão com gancho chifre-de-carneiro; branco com faixas de sinalização vermelhas. |
| Moitão 20-1-18-E | 20-1-18-E (300 kg); moitão com gancho simples; branco com faixas de sinalização vermelhas. |
| Gancho 8-0-18 | 8-0-18 (170 kg); vermelho. |

Outros equipamentos adicionais mediante pedido!

Os dados referentes a peso podem divergir dos valores publicados com base nas configurações para estrada/viagem, configuração do equipamento e tolerâncias no peso dos componentes.

Кран в базовой комплектации

Шасси крана

| | |
|--|---|
| Двигатель 340-5 | Дизельный двигатель Mercedes-Benz OM471; 340 кВт / 1700 л/мин (462 л.с.), крутящий момент 2200 Нм / 1000 л/мин; двигатель соответствует EU Stage V / Tier 4F; выхлопная система из нержавеющей стали в комплекте с катализатором SCR. |
| Топливный бак | 350 л дизель (без RME / биодизель); 40 л Ad-Blue. |
| Коробка передач G230 | Mercedes-Benz G230-12; автоматическая коробка передач с 12 скоростями вперед и 2 назад; 2-ступенчатая раздаточная коробка с переключаемой продольной блокировкой. |
| Оси 8 x 4 x 8 | Оси 8 x 4 x 8; 4 оси, оси 1 и 4 управляемые с отключаемой поперечной блокировкой; все мосты управляемые. |
| Подвеска | Гидропневматическая подвеска с компенсацией нагрузки на ось; с гидравлической блокировкой; ручное или автоматическое выравнивание в качестве альтернативной опции. |
| Рулевое управление | Гидравлическая двухконтурная система рулевого управления Servocom с аварийным насосом управления; активное рулевое управление заднего моста. |
| Тормоза | Пневматическая двухконтурная рабочая тормозная система с системой антиблокировки на все колеса; дисковые тормоза; дополнительный быстрый декомпрессионный тормоз; Подпружиненный стояночный тормоз. |
| Размер шин 385/95 R25 (14.00R25) | Шины размером 385/95 R25 (14.00R25); Стальной обод 9,5-25 / 1,7"; TechKing ETCRANE 170F; или аналогичные. |
| Кабина 2550 | Тип 2,55 м; регулируемое сиденье водителя, подлокотники и пневматическая подвеска; регулируемое по высоте и наклону рулевое колесо; дополнительное / пассажирское сиденье; электростеклоподъемники дверей; тонированные стекла; электрические зеркала заднего с подогревом; радио; обогрев сидения. |
| Обогреватель от двигателя | водяной обогреватель от двигателя с мощностью нагрева 12 кВт. |
| Кондиционер | Кондиционер в кабине шасси с номинальной мощностью охлаждения 7 кВт. |
| Фары и подфарники | Системы освещения при движении, включают фары ближнего и дальнего света, дневные ходовые огни и выразительные фары. |
| Выдвижные опоры | Конструкция H-4-Point; выдвижение в вертикальном и горизонтальном направлениях полностью за счет гидравлики; по выбору – ручная или автоматическая регулировка высоты подвески; 4 выносных опоры: 2,33 м, 3,18 м, 4,48 м и 6,48 м. |
| Подушки опоры | 4 квадратные подушки опор A = 0,26 м ² , в транспортном положении укладываются на цилиндр вертикального перемещения. |
| Мониторинг базы опор | Индивидуальный мониторинг горизонтального положения; предупреждение об отклонении в кабине крана. |
| Индикатор нагрузки выдвижных опор | Нагрузка на опоры отображается на дисплее в кабине крана и на щите управления опорами. |
| Электронный иммобилайзер | Предотвращает неконтролируемое включение двигателя и движение крана; включает 5 ключа зажигания. |
| Вентиль от пневмосистемы для подкачки шин | Вентиль подкачки шин от пневмосистемы для автоматической подкачки шин. |
| Маркировка безопасности контура | Непрерывные светоотражающие полосы по бокам корпуса и сзади. |

Надстройка крана

| | |
|--|--|
| Телескопическая стрела НА60 | 10,9 м - 60 м; единый цилиндр системы телескопирования, автоматическое телескопирование; точки подключения для всего навесного оборудования и удлинителей; 3 шкива интегрированные в головке стрелы с макс. грузоподъемностью 39,5 т. |
| Изменение вылета стрелы | 1 цилиндр изменения вылета с клапаном автоматического грузопорного тормоза. |
| Поворотный привод Н1 | Единый поворотный механизм с подпружиненным многодисковым тормозом. |
| Противовес 9,3 т | Лебедка с подпружиненным многодисковым тормозом; резольвер (индикатор вращения лебедки). |
| Система управления | 9,3 т; 5 штуки; автоматическая система монтажа подъемной стрелы. |
| Дополнительные устройства | Одновременное выполнение 4 рабочих движений; электронная система пилотного управления с помощью 2 двух-осевых джойстиков; выбор различных режимов управления для гидравлических контуров. |
| Ограничитель рабочего диапазона | Электронная система управления краном IC-1 со встроенным электронным индикатором грузового момента в соответствии с EN 13000; цветной дисплей; отображение текущих условий эксплуатации, графики нагрузки, индикатор неисправности; сигнализаторы ограничителя грузового момента; регистратор данных работы крана. |
| Индикация высоты под крюком | Отображение и программирование пределов рабочего диапазона электронной системой управления IC-1. |
| Кабина 875 | Отображение и программирование высоты под крюком электронной системой управления IC-1 для лебедки Н1. |
| Обогреватель независимый от двигателя | Типа 0,875 м; бесступенчатый наклон до 16 °; раздвижные окна сзади; складное переднее окно; выдвижная боковая подножка, передняя подножка; поручни; тонированное безопасное стекло; опускаемый солнцезащитный козырек; радио; обогрев сидения. |
| Кондиционер | Водяной обогреватель независимый от двигателя мощностью обогрева 5 кВт. |
| Анемометр | Кондиционер в кабине крана с номинальной мощностью охлаждения 5 кВт. |
| | Съемный, для использования на любом удлинителе. |

Дополнительное оборудование

Шасси крана

| | |
|--|---|
| Двигатель 340-3; ECE R96 | Дизельный двигатель Mercedes-Benz OM471; 340 кВт / 1700 об / мин (462 л.с.), крутящий момент 2200 Нм / 1000 об / мин; двигатель соответствует ECE R96 (эквивалентно предыдущему регламенту EU Stage III A / Tier 3); выхлопная система из нержавеющей стали в комплекте с выхлопная система с искрогасящим. |
| Оси 8 x 6 x 8 | Оси 8 x 6 x 8; все мосты управляемые, все 4 оси управляемые, оси 1 и 4 неотключаемые, ось 3 отключаемая, все оси с отключаемой поперечной блокировкой. |
| Неизнашиваемый вспомогательный тормоз | Неизнашиваемый вспомогательный вихретоковый тормоз на 4-й оси. |
| Шины | 8 шин; размер шин 445/95R25 (16.00R25) или 525/80 (20.5R25). |
| Demag Surround View | Обеспечивает обзор на 360° при движении по дороге; функционирование связано со скоростью движения; изображение выводится на дисплей в кабине шасси. Может использоваться в качестве вспомогательной системы контроля положения выносных опор и выноса хвостовой части противовеса при заезде на рабочую площадку. |

Надстройка крана

| | |
|--|--|
| 2. Лебедка (H2) | Лебедка № 2 с подпружиненным многодисковым тормозом; встроенный резольвер (индикатор вращения лебедки); быстроразъемные соединения; включая соединения системы контроля подъема/опускания. |
| Дополнительный противовес 8,4 т | Дополнительный противовес 8,4 т, 1 секции; максимальный вес 17,7 т, 6 штук. |
| Камера наблюдения за грузом | Камера установлена на головке основной стрелы для наблюдения за крюкоблоком и грузом сверху; включает освещение головки стрелы на головке стрелы. |

Обработка

| | |
|--|---|
| Дистанционное управление | Управление движением надстройки крана через радиопульт дистанционного управления. |
| Перемещение шасси с управлением из кабины крана | Управление перемещением шасси крана из кабины крана позволяет движение крана в полностью собранном виде, даже под нагрузкой. |
| IC-1 Plus вкл. Flex Base | Интеллектуальная система управления краном, предназначенная для управления основной стрелой, позволяет увеличение грузоподъемности особенно при использовании опор. Позволяет безопасное использование полной грузоподъемности крана даже в асимметричных конфигурациях выносных опор. Раздельная и гибкая установка выносных опор. Расчетная грузоподъемность в пределах угла поворота +/- 30° и рабочей зоны для конкретного радиуса. Моделирование подъема в кабине. |
| Система IC-1 Remote E-Pack | IC-1 Remote, телематическая система Demag. Электрогидравлический насосный агрегат для безэмиссионной работы крана. |

Удлинитель

| | |
|--------------------------------|---|
| HAV 6,5 м | 6,5 м; Решетчатый откидной гусек, ручной установкой угла сдвига 25°/50°; 2-шкивным блоком; вкл. укладку в транспортировочное положение. |
| MS (с подвижным блоком) | 1,5 м; дополнительная сборная стрела изменяемой длины с ручной установкой угла сдвига; 2 шкива, макс. грузоподъемность 26,6 т. |

Крюкоблоки

| | |
|----------------------------|---|
| VarioHook 50-3-18-D | 50-3-18-D (300-600 кг); крюкоблок с регулируемым балластом и двойным крюком, используется для различных целей в качестве крюкоблока с 1- и 3 шкивами; сигнальная маркировка из белых и красных полос. |
| VarioHook 50-3-18-E | 50-3-18-E (300-600 кг); крюкоблок с регулируемым балластом и одиночным крюком, используется для различных целей в качестве крюкоблока с 1- и 3 шкивами; сигнальная маркировка из белых и красных полос. |
| Крюкоблок 50-3-18-D | 50-3-18-D (600 кг); крюкоблок с двойным крюком; сигнальная маркировка из белых и красных полос. |
| Крюкоблок 20-1-18-E | 20-1-18-E (300 кг); крюкоблок с одиночным крюком; сигнальная маркировка из белых и красных полос. |
| Крюк 8-0-18 | 8-0-18 (170 кг); красный. |

Другое дополнительное оборудование по запросу!

Вес может отличаться от заявленного в зависимости от транспортировочной/дорожной конфигурации, конфигурации оборудования и допусков на вес компонентов.

December 2020. Product specifications and prices are subject to change without notice or obligation. The photographs and/or drawings in this document are for illustrative purposes only. Refer to the appropriate Operator's Manual for instructions on the proper use of this equipment. Failure to follow the corresponding Operator's Manual when using our equipment or to otherwise act responsibly may result in serious injury or death. The only warranty applicable to our equipment is the standard written warranty applicable to the particular product and sale and Tadano makes no other warranty, express or implied. All rights reserved. Products and services listed may be trademarks, service marks or trade-names of Tadano Ltd.

Dezember 2020. Irrtum und Änderungen der Produktspezifikationen vorbehalten. Die in diesem Dokument enthaltenen Fotos und/oder Zeichnungen dienen rein anschaulichen Zwecken. Für den sachgemäßen Gebrauch der Maschinen ist das entsprechende Bedienerhandbuch heranzuziehen. Unsachgemäßer Umgang mit bzw. unsachgemäßer Einsatz unserer Maschinen kann zu schweren gesundheitlichen Schäden bis hin zum Tod führen. Für unsere Produkte wird ausschließlich die entsprechende, schriftlich niedergelegte Standardgarantie gewährt. Tadano leistet keinerlei darüber hinausgehende Garantie, weder ausdrücklich noch stillschweigend. Alle Rechte vorbehalten. Die genannten Produkte und Dienstleistungen sind ggf. Marken, Dienstleistungsmarken oder Handelsnamen der Tadano Ltd.

Décembre 2020. Les caractéristiques et prix des produits peuvent faire l'objet de modifications sans notification préalable. Les photographies et/ou schémas présentés dans le présent document sont communiqués à titre purement informatif. Pour connaître les instructions relatives à l'utilisation correcte de cet équipement, veuillez vous référer au manuel de l'utilisateur correspondant. Le non-respect du manuel d'utilisateur correspondant lors de l'utilisation de notre équipement ou des actes irresponsables risquent de provoquer de graves blessures, voire un décès. La seule garantie applicable à nos équipements est la garantie écrite standard applicable au produit et à la vente spécifiques. Tadano ne délivre aucune autre garantie, expresse ou implicite. Tous droits réservés. Les produits et les services mentionnés peuvent être des marques de commerce, des marques de service ou des appellations commerciales de Tadano Ltd.

Dicembre 2020. Ci riserviamo il diritto di modificare le caratteristiche tecniche ed i prezzi dei prodotti in ogni momento e senza obbligo di preavviso. Le fotografie e gli schemi presentati in questo documento sono forniti unicamente a scopo illustrativo. Consulta il Manuale dell'operatore per trovare istruzioni per l'utilizzo corretto di questo macchinario. La mancata osservanza delle istruzioni contenute nel Manuale dell'operatore durante l'uso del macchinario e altri comportamenti irresponsabili possono provocare gravi lesioni, anche mortali. L'unica garanzia applicabile ai nostri macchinari è la garanzia scritta standard applicabile al particolare prodotto e alla particolare vendita e Tadano non dà alcuna altra garanzia, esplicita o implicita. Tutti i diritti riservati. I prodotti e servizi elencati possono essere dei marchi di fabbrica, marchi di servizio o nomi commerciali di Tadano Ltd.

Diciembre 2020. Los precios y las especificaciones de los productos pueden sufrir cambios sin previo aviso ni obligación. Las fotografías y/o dibujos de este documento tienen un fin meramente ilustrativo. Consulte el correspondiente manual de instrucciones del operador para obtener más información sobre el uso correcto de esta maquinaria. El hecho de no respetar el correspondiente manual del operador al utilizar la maquinaria o de actuar de forma irresponsable, puede provocar lesiones graves o mortales. La única garantía aplicable a nuestra maquinaria es la garantía escrita estándar correspondiente a cada producto y venta, y Tadano no amplía dicha garantía de forma expresa ni implícita. Todos los derechos reservados. Los productos y servicios mencionados pueden ser marcas comerciales, marcas de servicio o nombres de marca de Tadano Ltd.

Dezembro 2020. As especificações e os preços dos produtos estão sujeitos a alteração sem nenhuma obrigação ou prévio aviso. As fotografias e/ou desenhos neste documento são apenas para fins ilustrativos. Consulte o respectivo Manual do Operador para instruções sobre o uso correto deste equipamento. Deixar de acompanhar o respectivo Manual do Operador ao usar o nosso equipamento ou, de qualquer outra forma, deixar de agir de maneira responsável pode resultar em lesões corporais graves ou morte. A única garantia aplicável ao nosso equipamento é a garantia padrão por escrito correspondente ao produto vendido. A Tadano não dá outras garantias, expressas ou implícitas. Todos os direitos reservados. Os produtos e serviços indicados podem ser marcas comerciais, marcas de serviço ou nomes comerciais da Tadano Ltd.

Декабрь 2020 г. Технические характеристики и цены могут изменяться без предварительного уведомления и без каких-либо обязательств для производителя. Фотографии и (или) чертежи в настоящем документе служат только в качестве иллюстраций. Инструкции по надлежащей эксплуатации данного оборудования см. в соответствующем руководстве для оператора. Невыполнение указаний соответствующих руководств для оператора при эксплуатации оборудования или другие безответственные действия могут повлечь серьезные травмы или смерть. Единственной гарантией, действующей в отношении нашего оборудования, является стандартная форма письменной гарантии на данный тип оборудования и на условия его продажи. Tadano не дает никаких других гарантий: ни ясно выраженных, ни подразумеваемых. Все права защищены. Перечисленные продукты и услуги могут быть товарными знаками, знаками обслуживания или торговыми наименованиями Tadano Ltd.

© Tadano Demag GmbH 2020. Tadano and Demag are trademarks of or licensed by Tadano Ltd. or its subsidiaries.

DEMAG
TADANO GROUP

Tadano Demag GmbH
Europa Allee 2
66482 Zweibrücken
Germany
T +49 6332 830

info.demag@tadano.com
www.demagmobilecranes.com



Tadano Ltd. (International Division)
4-12, Kamezawa 2-chome
Sumida-ku Tokyo 130-0014, Japan
E info@tadano.com T 81-3-3621-7750
www.tadano.com

Courtesy of CraneMarket.com